

Проектор Acer

H6540BD/H6521BD/X1623H/X168H/X138WH/X128H/X128/
X118H/X118AH/X118/S1386WHN/S1386WH/S1286HN/S1286H/
E156D/E155F/D860D/D666D/D626D/D616D/D616/D606D/
D606B/D606/T421DT/T421D/T411DT/T411D/
HE-806J/HE-802K/EV-WU80H/EV-WU65H/EV-W65H/
EV-X65H/EV-X65/EV-S65H/EV-S65A/EV-S65/XS-W31HG/
XS-W31H/XS-X31HG/XS-X31H/
GM532/GM512/V50U/V36U/V36W/V36X/V36XC/V36S/V36SB/
V36SC/V16S/F1386WHN/F1386WH/F1286HN/F1286H/
VH-432/VH-412/AU540/AU319/AW319/AX319/AX319D/AS319/
AS319E/AS319D/AS309/SE410L/SE410/SE210L/SE210/
DX620/DX612/DX412/DX212/DX212G/DX112/DX112C/
DX112G/DS-310T/DS-310/DS-110T/DS-110/
BS-520/BS-512/BS-312/BS-112/BS-112E/BS-012/BS-012K/
BS-012E/S1286GH/
KU330/KU316/KW316/KX316/KX316B/KS316/KS316A/KS316B/
X1286G/X1186G/
D1P1719/D1P1720/DWU1729/DWU1721/DWX1722/DNX1723/
DNX1724/DSV1725/DSV1726/DSV1727/DWX1711/DWX1734/
DNX1712/DNX1713

Руководство пользователя

Авторское право: © 2017. Acer Incorporated.
Все права защищены.

Руководство пользователя для проектора Acer
Дата первого издания: 09/2017

В изложенные в настоящей публикации сведения могут периодически вноситься поправки без обязательств по уведомлению кого-либо о таких исправлениях или изменениях. Эти изменения будут вставлены в новые редакции данного руководства или в дополнительные документы и публикации. Компания Acer Incorporated не делает никаких утверждений и не дает никаких гарантий, ни выраженных в явной форме, ни подразумеваемых, относительно содержания настоящей публикации и, в частности, заявляет об отказе от подразумеваемых гарантий пригодности данного продукта для продажи или использования в конкретных целях.

Запишите номер модели, ее серийный номер, а также дату и место покупки в соответствующих строчках внизу на свободном месте. Серийный номер и номер модели вашего компьютера обозначены на этикетке на его корпусе. В переписке по поводу вашего компьютера следует обязательно указывать его серийный номер, номер модели, дату и место покупки.

Никакая часть настоящей публикации не может быть воспроизведена, сохранена в системах поиска информации или передана в любой форме и любыми средствами - электронными, механическими, путем фотокопирования, записи или иным образом - без предварительного на то письменного согласия Acer Incorporated.

Номер модели: _____

Серийный номер: _____

Дата покупки: _____

Место покупки: _____

Наименование Acer и логотип Acer являются зарегистрированными товарными знаками корпорации Acer. Названия продуктов и товарные знаки других компаний используются здесь только с целью идентификации и принадлежат соответствующим компаниям.

«HDMI™, логотип HDMI и High-Definition Multimedia Interface являются товарными знаками или зарегистрированными товарными знаками компании HDMI Licensing LLC.»



Информация, касающаяся безопасности и удобства использования

Внимательно прочитайте настоящие инструкции. Сохраните настоящий документ для использования в будущем. Следуйте всем предупреждениям и указаниям, имеющимся на данном изделии.

Выключение изделия перед очисткой

Отключите данное изделие от электрической розетки перед очисткой. Не используйте жидкие очистители и аэрозоли. Для очистки используйте влажную ткань.

Меры предосторожности при отключении питания

Соблюдайте приведенные ниже рекомендации при подключении и отключении питания к внешнему блоку питания.

- Перед подключением кабеля питания к розетке сети переменного тока установите блок питания.
- Перед извлечением блока питания из проектора отсоедините кабель питания.
- Если система оснащена несколькими источниками питания, отключите питание системы, отсоединив все кабели питания от электросети.

Меры предосторожности, касающиеся доступности

Убедитесь, что сетевая розетка, к которой подключен кабель питания, легко доступна и расположена максимально близко к оператору оборудования. При необходимости отключить питание оборудования убедитесь, что кабель питания отсоединен от электрической розетки.



Осторожно!

- Не используйте данное изделие вблизи воды.
- Не допускается установка изделия на неустойчивые тележку, стойку или стол. Падение изделия может привести к его серьезному повреждению.
- Щели и отверстия предназначены для вентиляции прибора с целью обеспечения надежной эксплуатации и предотвращения перегрева. Запрещается загромождать или накрывать эти отверстия. Не перекрывайте отверстия, располагая устройство на кровати, диване, ковре или других подобных поверхностях.
- Данное устройство нельзя располагать рядом с радиатором или нагревателем или над ними, также нельзя устанавливать прибор в закрытом пространстве без обеспечения должной вентиляции.
- Не допускайте попадания каких-либо предметов внутрь прибора через щели в корпусе, т.к. они могут попасть на участки, находящиеся под напряжением, что может привести к возгоранию или поражению электрическим током. Не допускайте попадания какой-либо жидкости на или в прибор.
- Чтобы избежать повреждения внутренних компонентов и предотвратить протечку батареи, не размещайте прибор на вибрирующих поверхностях.

- Не рекомендуется использовать прибор во время занятий спортом, тренировок или в других условиях, когда возможны сотрясения, так как это может вызвать непредвиденное короткое замыкание или повреждение вращающихся деталей и лампы.

Использование электропитания

- Это изделие необходимо эксплуатировать при напряжении питания, указанном на этикетке. Если характеристики электросети неизвестны, проконсультируйтесь с продавцом или местной компанией-поставщиком электроэнергии.
- Не допускайте, чтобы на кабеле питания находились посторонние предметы. Расположите прибор так, чтобы на кабель было невозможно наступить.
- При использовании удлинителя с этим прибором убедитесь, что общий номинальный ток подключенного оборудования не превышает номинального тока удлинителя. Кроме этого, убедитесь, что общий номинальный ток всех устройств, подключенных к сетевой розетке, не превышает номинала предохранителя.
- Не перегружайте электрическую розетку, удлинитель или разветвитель, подключая слишком много устройств. Общая нагрузка системы не должна превышать 80% от номинала цепи. При использовании удлинителей нагрузка не должна превышать 80% входного номинального тока удлинителя.
- Сетевой блок питания данного прибора оборудован трехконтактной вилкой с заземлением. Вилка может быть вставлена только в сетевую розетку с заземлением. Убедитесь, что электрическая розетка должным образом заземлена перед подключением к ней вилки сетевого блока питания. Не вставляйте вилку в незаземленную электрическую розетку. Для получения более подробной информации обратитесь к специалисту-электротехнику.



.....

Осторожно! Контакт заземления является одним из элементов обеспечения безопасности. Использование не заземленной должным образом розетки может привести к поражению электрическим током.



.....

Примечание: Кроме этого, заземление обеспечивает хорошую защиту от непредсказуемых помех, вырабатываемых другими находящимися рядом электрическими устройствами, которые могут повлиять на работу данного изделия.

- Используйте данное устройство только с входящим в комплект поставки набором кабелей. При необходимости заменить комплект кабелей питания убедитесь, что новый кабель соответствует следующим требованиям: отсоединяемый, имеет сертификацию UL или CSA, одобрен VDE, максимальная длина – 4,5 м (15 футов).

Обслуживание изделия

Не пытайтесь самостоятельно ремонтировать прибор, так как при открытии или снятии крышки можно попасть под напряжение или подвергнуться другой опасности. Любое сервисное обслуживание устройства должны выполнять только квалифицированные специалисты сервисной службы.

Отключите устройство от электросети и обратитесь к квалифицированному специалисту по ремонту в следующих случаях:

- кабель питания или вилка повреждены, порезаны или изношены
- в прибор попала жидкость
- устройство было подвержено воздействию дождя или влаги
- падение устройства или повреждение его корпуса
- в работе устройства наблюдаются очевидные нарушения, свидетельствующие о необходимости технического обслуживания
- устройство не работает надлежащим образом после соблюдения всех указаний по эксплуатации



.....

Примечание: Производите регулировку только тех параметров, которые описаны в инструкциях по эксплуатации, так как неправильная регулировка других параметров может привести к повреждению и необходимости вмешательства квалифицированного специалиста для восстановления нормального состояния устройства.



.....

Осторожно! В целях безопасности не используйте несовместимые детали при замене или добавлении компонентов. Для получения информации о возможных вариантах обратитесь к продавцу.

Данное устройство и его модификации могут содержать мелкие детали. Храните их в недоступном для маленьких детей месте.

Дополнительная информация о безопасности

- Запрещается смотреть в объектив при включенной лампе. Это может привести к повреждению органов зрения.
- Сначала включайте проектор, а затем источник сигнала.
- Не располагайте устройство в условиях, перечисленных ниже:
 - Плохо вентилируемое или ограниченное пространство. Необходимо обеспечить зазор от стены не менее 50 см и свободный поток воздуха вокруг проектора.
 - Места, в которых существует возможность воздействия высоких температур, например, в автомобиле с закрытыми окнами.
 - Места с повышенной влажностью, пыленностью или задымленностью, так как это может вызвать загрязнение оптических компонентов, сокращение срока службы прибора и ухудшение изображения.
 - Места рядом с пожарной сигнализацией.
 - Места с температурой окружающей среды выше 40 °C/104 °F.
 - Места, находящиеся выше 3000 м над уровнем моря.
- При возникновении неполадок немедленно отключите проектор от сети. Нельзя использовать прибор, если из него идет дым или оно издает странные звуки или запахи. Это может привести к возгоранию или поражению электрическим током. В этом случае немедленно отключите прибор от сети и свяжитесь с продавцом прибора.
- Прекратите эксплуатацию прибора, если он упал или был поврежден. Свяжитесь с продавцом для проверки прибора.
- Не направляйте объектив проектора на солнце. Это может привести к возгоранию.
- При выключении проектора рекомендуется убедиться, что перед отключением питания был завершен цикл охлаждения.

- Не выключайте питание внезапно и не отключайте проектор от сети во время его работы. Оптимальный способ выключения – это подождать перед отключением питания, пока выключится вентилятор.
- Не прикасайтесь к вентиляционной решетке и нижней панели, так как они могут быть горячими.
- При наличии воздушного фильтра регулярно его очищайте. При загрязнении или запылении фильтра или вентиляционных отверстий температура внутри устройства может подняться, что может привести к повреждению устройства.
- Не следует заглядывать в вентиляционную решетку во время работы проектора. Это может привести к повреждению органов зрения.
- Всегда открывайте затвор или снимайте крышку объектива при включении проектора.
- Во время работы проектора не загромождайте его объектив какими-либо предметами, так как это может вызвать нагрев, деформацию или возгорание этих предметов. Для временного отключения лампы нажмите на пульте ДУ кнопку «HIDE».
- При работе лампа сильно нагревается. Перед заменой лампы дайте проектору остыть в течение приблизительно 45 минут.
- Не используйте лампу по истечении ее номинального срока службы. В некоторых случаях это может привести к поломке.
- Производите замену лампы или других электронных компонентов, только если проектор отключен от сети.
- Данный прибор самостоятельно определяет срок службы лампы. При отображении предупреждающего сообщения обязательно замените лампу.
- При замене лампы необходимо дать прибору остыть, а затем выполнить все инструкции по замене лампы.
- После замены модуля лампы необходимо сбросить функцию «Сбр. вр. раб.лам.» из экранного меню «Управление».
- Не пытайтесь разобрать проектор. Внутри имеется опасное высокое напряжение, которое может привести нанести вред. Единственная деталь, обслуживаемая пользователем, – это лампа, которая имеет свою собственную съемную крышку. Обслуживание должен выполнять только квалифицированный специалист.
- Не ставьте проектор вертикально на узкую сторону. Он может упасть, повредиться или нанести телесные повреждения.
- Данный прибор позволяет проецировать перевернутые изображения при монтаже на потолке. Для установки проектора на потолке используйте только фирменный комплект для монтажа Асег, после чего проверьте надежность крепления.
- Проектор следует устанавливать в горизонтальном положении только в настольном или потолочном режиме с углом наклона не более 6 градусов. Невыполнение этого требования может привести к значительному сокращению срока службы лампы или серьезному сбою в работе системы.

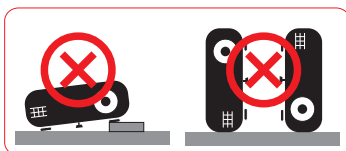
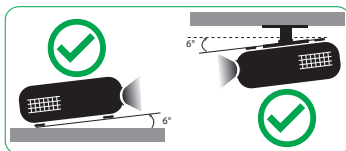

Меры предосторожности, связанные со слухом

Для защиты органов слуха соблюдайте следующие рекомендации.

- Увеличивайте громкость постепенно до нужного уровня.
- Не увеличивайте уровень громкости, если уши уже к нему привыкли.
- Не слушайте музыку на большой громкости в течение длительного времени.
- Не увеличивайте громкость, чтобы перекрыть шум.
- Не увеличивайте громкость, чтобы перекрыть шумные среды.

Указания по утилизации

Запрещается утилизировать данный электронный прибор вместе с бытовым мусором. С целью сведения к минимуму загрязнения и обеспечения максимальной защиты окружающей среды устройство подлежит переработке. Для получения дополнительной информации о правилах, установленных Директивой по отходам электрического и электронного оборудования (WEEE), посетите веб-сайт

<http://www.acer-group.com/public/Sustainability/sustainability01.htm>



Рекомендации относительно ртути

Для проекторов или электронных изделий, содержащих ЖК-/ЭЛТ-монитор или дисплей.



"Лампа содержит (одна или несколько) ртути – утилизировать надлежащим образом".

Лампа (лампы) внутри данного прибора содержат ртуть и должны перерабатываться или утилизироваться согласно местному, государственному или федеральному законодательству. Дополнительную информацию см. на веб-сайте альянса компаний электронной промышленности по адресу www.eiae.org. Информацию по утилизации ламп см. по адресу www.lamprecycle.org



Не смотрите на луч, RG2

«Не смотрите прямо на луч, т.к. он относится к источникам яркого света, RG2 IEC 62471-5:2015»

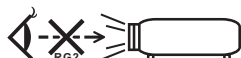

Основные сведения

Примечания по использованию

Необходимо:

- Выключать прибор перед очисткой.
- Для очистки корпуса дисплея использовать мягкую ткань, смоченную слабым моющим средством.
- Если прибор не будет использоваться в течение длительного периода времени, всегда отсоединять кабель питания от электрической розетки.

Запрещается:

- Закрывать вентиляционные щели и отверстия прибора.
- Использовать для очистки прибора абразивные чистящие средства, пасты или растворители.
- Эксплуатировать в следующих условиях:
 - при очень высокой или низкой температуре и высокой влажности.
 - в местах с повышенным содержанием пыли или грязи.
 - вблизи каких-либо устройств, создающих сильное магнитное поле.
 - под прямыми солнечными лучами.

Меры предосторожности

Чтобы максимально продлить срок службы прибора, соблюдайте все предупреждения, меры предосторожности и процедуры технического обслуживания согласно рекомендациям в настоящем руководстве пользователя.



Осторожно!

- Запрещается смотреть в объектив при включенной лампе. Это может привести к повреждению органов зрения.
- для снижения опасности возгорания или поражения электрическим током не подвергайте данный прибор воздействию дождя или влаги.
- Не открывайте и не разбирайте прибор, так как это может вызвать поражение электрическим током.
- При замене лампы необходимо дать прибору остыть, а затем выполнить все инструкции по замене лампы.
- Данный прибор самостоятельно определяет срок службы лампы. При отображении предупреждающего сообщения обязательно замените лампу.
- После замены модуля лампы необходимо сбросить функцию «Сбр. вр. раб.лам.» из экранного меню «Управление».
- При выключении проектора убедитесь, что перед отключением питания был завершен цикл охлаждения.
- Сначала включайте проектор, а затем источники сигнала.
- Не используйте крышку объектива при работающем проекторе.
- Когда срок службы лампы истечет, она перегорит и может издать громкий хлопающий звук. Если это произойдет, проектор не включится, пока не будет заменен блок лампы. Чтобы заменить лампу, следуйте процедурам, приведенным в разделе «Замена лампы».

Информация, касающаяся безопасности и удобства использования	iii
Основные сведения	viii
Примечания по использованию	viii
Меры предосторожности	viii
Введение	1
Характеристики изделия	1
Комплектность	3
Общая информация о проекторе	4
Внешний вид проектора	4
Панель управления	7
Расположение кнопок на пульте ДУ	8
Пульт управления MHL (Mobile High-Definition Link)	11
Подготовка к эксплуатации	13
Подключение проектора	13
Включение и выключение проектора	15
Включение проектора	15
Выключение проектора	16
Настройка проецируемого изображения	17
Настройка высоты проецируемого изображения	17
Оптимизация размера изображения и расстояния до него	18
Достижение необходимого размера изображения посредством регулировки расстояния и масштаба	24
Органы управления	30
Меню установки	30
Экранные меню	31
Цвет	32
Образ	35
Настр.	38
Управление	41
Аудио	43

Содержание

3D	43
Язык	44
Приложения	45
Устранение неполадок	45
Список определений предупреждений и показаний индикаторов	50
Замена лампы	51
Установка на потолке	52
Технические характеристики	55
Совместимые режимы	64
Правила и замечания, касающиеся безопасности	69

Введение

Характеристики изделия

Данное изделие представляет собой проектор на одном чипе DLP®. Ниже перечислены его основные характеристики.

- Технология DLP®
- Серия X118H/X118AH/X118H/X1186G/D606/D606B/D606D/EV-S65/EV-S65A/EV-S65H/V36S/V36SB/V36SC/V16S/AS319/AS319D/AS309/AS319E/DX112/DX112C/DX112G/BS-012/BS-012E/BS-012K/KS316/KS316AK/KS316B/DSV1725/DSV1726/DSV1727: Разрешение 800 x 600 SVGA
Серия X128H/X128/S1286HN/S1286H/D616D/D616/T411DT/T411D/EV-X65H/EV-X65/XS-X31HG/XS-X31H/V36X/V36XC/F1286HN/F1286H/AX319/AX319D/SE210L/SE210/DX212/DX212G/DS-110T/DS-110/BS-112/BS-112E/S1286GH/KX316/KX316B/X1286G/DNX1723/DNX1724/DNX1712/DNX1713: Разрешение 1024 x 768 XGA
Серия X138WH/S1386WHN/S1386WH/D626D/T421DT/T421D/EV-W65H/XS-W31HG/XS-W31H/V36W/F1386WHN/F1386WH/AW319/SE410L/SE410/DX412/DS-310T/DS-310/BS-312/KW316/DWX1722/DWX1711/DWX1734: Разрешение 1280 x 800 WXGA
Серия H6540BD/H6521BD/X168H/X1623H/E156D/E155F/D666D/D860D/HE-806J/HE-802K/EV-WU65H/EV-WU80H/GM532/GM512/V36U/V50U/VH-432/VH-412/AU319/AU540/DX612/DX620/BS-512/BS-520/KU316/KU330/D1P1719/D1P1720/DWU1721/DWU1729: Разрешение WUXGA
Поддержка форматов Полное/4:3/16:9/L. Вох
- Включает проецирование 3D-содержимого посредством технологии DLP Link: Поддержка Blue-Ray 3D
- Технология Acer ColorBoost обеспечивает естественную, реалистичную цветопередачу изображений
- Высокая яркость и коэффициент контрастности
- Технология Acer LumiSense автоматически оптимизирует проецируемые изображения с учетом наиболее комфортных для зрения параметров яркости в зависимости от характеристик контента.
- Различные режимы отображения (Яркий, Стандарт, Презентация, Фильм*, Игровой темный*, Игровой яркий*, Видео*, Игра*, Обучение*, Польз. 1, Польз. 2, Польз. 3) обеспечивают оптимальные характеристики в любой ситуации.
- Совместимость со стандартами NTSC/PAL/SECAM и поддержка HDTV (480i/p, 576i/p, 720p, 1080i/p)
- Благодаря низкому энергопотреблению и экономному режиму (ECO), увеличивается срок службы лампы
- Технология Acer EcoProjection обеспечивает интеллектуальный подход к управлению питанием, а также повышение физической эффективности
- Оснащен разъемами HDMI™ и MHL с поддержкой HDCP

- Функция интеллектуального определения источника сигнала быстро обнаруживает источник сигнала
- Экранные меню (OSD) на нескольких языках
- Проекционный объектив с возможностью ручной фокусировки и увеличения до 1,0x / 1,1x / 1,3x.
- 2-кратный цифровой трансфокатор
- Совместимость с ОС Microsoft® Windows® 2000, XP, Vista®, Windows 7, Windows 8.1, Windows 10, Macintosh®
- Поддержка воспроизведения сигнала MHL V2.1
- Поддержка LumiSense
- Один встроенный динамик мощностью 3 или 10 или 16 Вт.



.....
Примечание: Функции зависят от определения модели.

Комплектность

Данный проектор поставляется в комплекте со всеми указанными ниже компонентами. Проверьте наличие всех компонентов, входящих в комплект поставки. Немедленно обратитесь к продавцу в случае отсутствия какого-либо из компонентов.

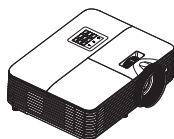

Проектор

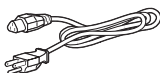

Кабель питания

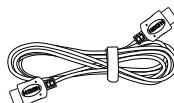

Кабель HDMI (опция)



Кабель VGA
(опция)



Карта безопасности
(опция)



Руководство пользователя
(опция)

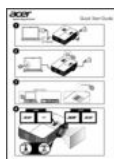

Краткое руководство
пользователя



Чехол
(опция)

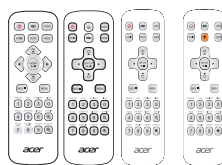

Пульт дистанционного
управления

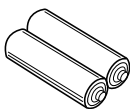

Батарейка AAA - 2 шт.
(опция)

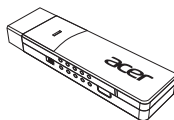

WirelessCAST
(опция)

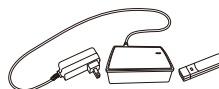

Комплект WirelessHD
(опция)



Руководство пользователя
(для функций мультимедиа
и беспроводного
соединения)



Краткое руководство
пользователя
(для функций мультимедиа и
беспроводного соединения)

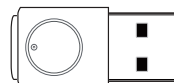

Комплект для
беспроводного
проецирования
(дополнительно)

Общая информация о проекторе

Внешний вид проектора

Передняя / верхняя панель

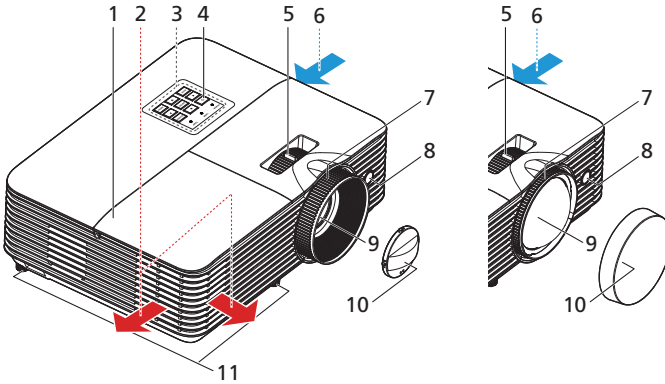

#	Описание	#	Описание
1	Крышка лампы	7	Кольцо фокусировки
2	Отверстие для вывода воздуха	8	Приемник дистанционного управления
3	Панель управления	9	Объектив проектора
4	Кнопки питания	10	Крышка объектива
5	Кольцо трансформатора	11	Регуляторы наклона
6	Отверстие для забора воздуха		

Задняя панель (Тип А)

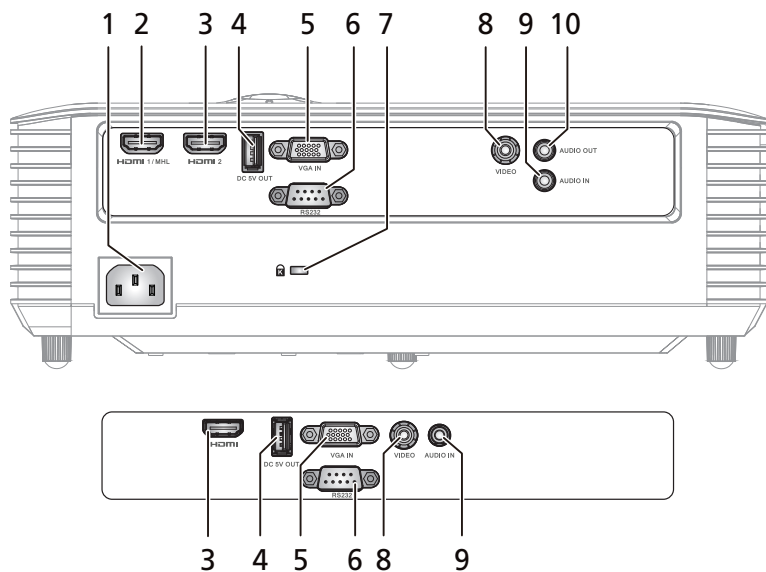

#	Описание	#	Описание
1	Гнездо питания	6	Разъем RS232
2	Разъем HDMI 1/MHL	7	Гнездо для замка Kensington™
3	Разъем HDMI 2	8	Разъем входа композитного видеосигнала
4	Разъем выхода 5 В постоянного тока (зарядка устройства и поддержка функции мыши «на страницу вверх/вниз»)	9	Разъем аудиовхода
5	Разъем входа аналогового сигнала ПК, HDTV, компонентного видеосигнала	10	Выходной разъем аудио



Примечание: Функции зависят от определения модели.

Задняя сторона (Тип В)

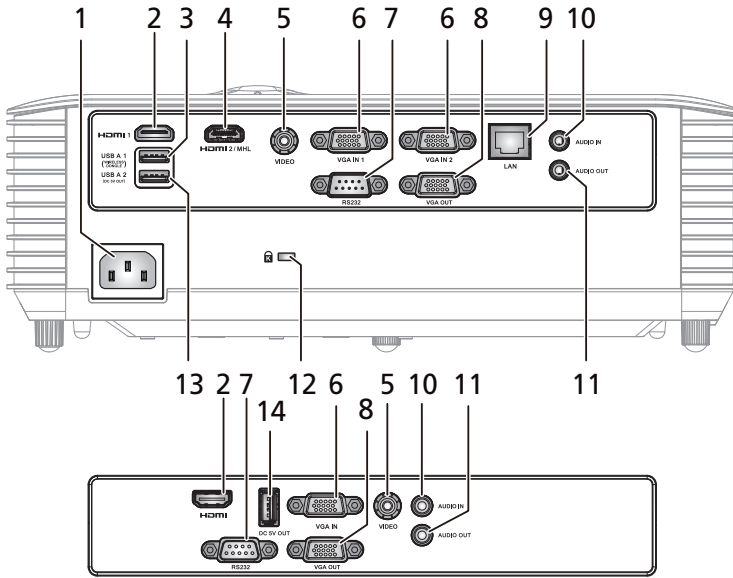

#	Описание	#	Описание
1	Гнездо питания	8	Разъем выхода для сквозного подключения монитора (только для входа VGA IN 1, VGA IN)
2	Разъем HDMI / HDMI 1	9	LAN (RJ45 Port для 10/100M Ethernet)
3	Разъем USB (для адаптера Wi-Fi)	10	Разъем аудиовхода
4	Разъем HDMI 2/MHL	11	Выходной разъем аудио
5	Разъем входа композитного видеосигнала	12	Гнездо для замка Kensington™
6	Разъем входа аналогового сигнала ПК, HDTV, компонентного видеосигнала (VGA IN, VGA IN 1, VGA IN 2)	13	Разъем USB (зарядка устройств и подключение USB-дисплеев, поддержка функций мыши, на страницу вверх/вниз и обновления встроенного ПО)
7	Разъем RS232	14	Разъем выхода 5 В постоянного тока (зарядка устройства и поддержка функции мыши, "на страницу вверх/вниз" и обновления встроенного ПО)



Примечание: Функции зависят от определения модели.

Панель управления

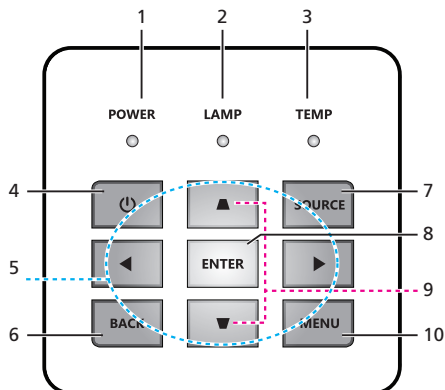

#	Значок	Функция	Описание
1	POWER	Питание	Светодиодный индикатор питания
2	LAMP	LAMP	Индикатор лампы
3	TEMP	TEMP	Светодиод индикатора температуры
4		Питание	См. раздел «Включение и выключение проектора».
5		Четыре кнопки со стрелками	Используйте кнопки ▲▼▶◀ для выбора пунктов меню и настройки выбранного параметра.
6	BACK	НАЗАД	Возврат к предыдущей операции.
7	SOURCE	ИСТОЧНИК	Выбор источника сигнала.
8	ENTER	ENTER	Подтверждение выбора пунктов меню.
9		Трапец. искаж.	Настройка изображения для компенсации искажения, вызванного наклоном проектора.
10	MENU	МЕНЮ	Нажмите кнопку «МЕНЮ» для запуска экранного меню (OSD) или выхода из экранного меню.





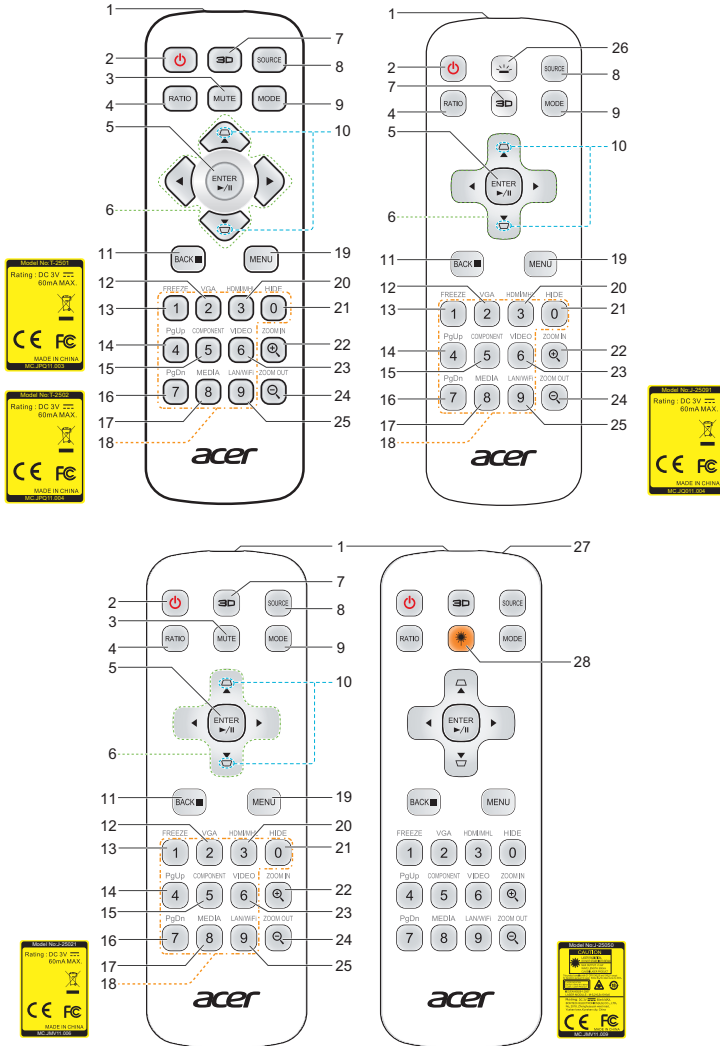

Примечание: Функции зависят от определения модели.

Расположение кнопок на пульте ДУ



#	Значок	Функция	Описание
1		ИК-передатчик	Передает сигналы на проектор.
2		Питание	См. раздел «Включение и выключение проектора».
3		MUTE	Служит для включения и отключения звука.

#	Значок	Функция	Описание
4		RATIO	Выбор необходимого соотношения сторон.
5		Выбор/Ввод	Подтверждение выбора пунктов меню.
		Воспр./Пауза	Запуск/приостановка воспроизведения.
6		Четыре кнопки со стрелками	Используйте кнопки перемещения вверх, вниз, влево и вправо для выбора пунктов меню и настройки выбранного параметра.
7		3D	Нажмите «3D» для выбора 3D-моделей.
8		ИСТОЧНИК	Выбор источника сигнала.
9		РЕЖИМ	Для выбора режима отображения: Яркий, Стандарт, Презентация*, Фильм*, Игровой темный*, Игровой яркий*, Видео*, Игра*, Обучение*, Польз. 1, Польз. 2, нажмите на кнопку «РЕЖИМ».
10		Трапец. искаж.	Настройка изображения для компенсации искажения, вызванного наклоном проектора.
11		НАЗАД	Возврат к предыдущей операции.
		СТОП	Прерывание воспроизведения.
12		VGA	Нажмите кнопку «VGA» для переключения на видеосигнал с разъема VGA. Данный разъем поддерживает аналоговые видеосигналы RGB, YPbPr (480p/576p/720p/1080i), YCbCr (480i/576i) и RGBsync.
13		FREEZE	Приостановка изображения на экране.
14		PgUp	Только для компьютерного режима. Выбор предыдущей страницы. Эта функция доступна, только если разъем управления USB (мини типа B) подключен к компьютеру посредством кабеля USB.
15		КОМПОНЕНТНЫЙ	Нет функции.
16		PgDn	Только для компьютерного режима. Выбор следующей страницы. Эта функция доступна, только если разъем управления USB (мини типа B) подключен к компьютеру посредством кабеля USB.
17		МЕДИА	Нажмите на кнопку «MEDIA» для возврата на главную страницу режима «Мультимедиа».
18		Клавиатура 0–9	Нажимайте кнопки «0–9» для ввода пароля в поле «Безопасность» экранного меню.
19		МЕНЮ	Нажмите кнопку «МЕНЮ» для вызова экранного меню (OSD) или выхода из экранного меню.
20		HDMI™/MHL	Служит для переключения источника сигнала на HDMI/MHL.
21		HIDE	Моментальное отключение видео. Нажмите кнопку «HIDE», чтобы скрыть изображение; повторно нажмите эту кнопку, чтобы вернуть изображение.

#	Значок	Функция	Описание
22	 ZOOM IN	ZOOM IN	Увеличение проецируемого изображения.
23	 VIDEO	ВИДЕО	Служит для переключения источника видеосигнала на КОМПОЗИТНЫЙ ВИДЕОСИГНАЛ.
24	 ZOOM OUT	ZOOM OUT	Уменьшение проецируемого изображения.
25	 LAN/WiFi	LAN/WiFi	Нет функции.
26		Подсветка	Подсветка пульта ДУ.
27		Лазерная указка	Служит для указания чего-либо на экране.
28		Кнопка лазерной указки	Наведите пульт ДУ на экран, нажмите и удерживайте данную кнопку для включения лазерной указки.



Примечание: Функции зависят от определения модели.

Пульт управления MHL (Mobile High-Definition Link)

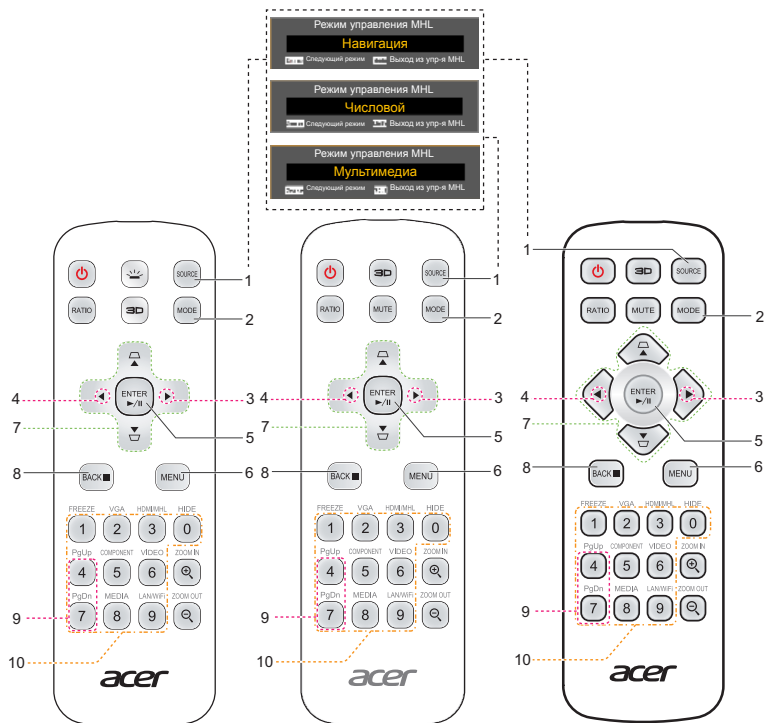

#	Значок	Функция	Описание
1		ИСТОЧНИК	Для выбора режима «Навигация», «Числовой» или «Мультимедиа» нажмите на кнопку «ИСТОЧНИК».
2		РЕЖИМ	<ul style="list-style-type: none"> Для активации Режим управления MHL нажмите и удерживайте кнопку «РЕЖИМ» в течение 1 секунды. Для выхода снова нажмите на кнопку «РЕЖИМ».
3		Уменьшить громкость	Увеличение уровня громкости. (только для режима Мультимедиа)
4		Увеличить громкость	Уменьшение уровня громкости. (только для режима Мультимедиа)
5		Выбор/Ввод	Нажмите на кнопку для выбора/открытия файла. (только для режима Навигация)
		Воспр./Пауза	Переключает между воспроизведением и паузой. (только для режима Мультимедиа)
6		МЕНЮ	Нажмите для запуска корневого меню. (только для режима Навигация)

#	Значок	Функция	Описание
7		Четыре кнопки со стрелками	Используйте кнопки перемещения вверх, вниз, влево и вправо для выбора пунктов меню и настройки выбранного параметра. (только для режима Навигация)
8		Назад/Выход	<ul style="list-style-type: none"> Нажмите на кнопку «НАЗАД» для возврата к предыдущему пункту меню. Для выхода из файла. (только для режима Навигация)
		Стоп	Прерывание воспроизведения. (только для режима Мультимедиа)
9	 	PgUp/PgDn	Используйте данную кнопку для выбора следующей или предыдущей страницы. (только для режима Навигация)
10		Клавиатура 0–9	Числовые кнопки. (только для режима Числовой)



Примечание: Функции зависят от определения модели.

Подготовка к эксплуатации

Подключение проектора

(Тип А)

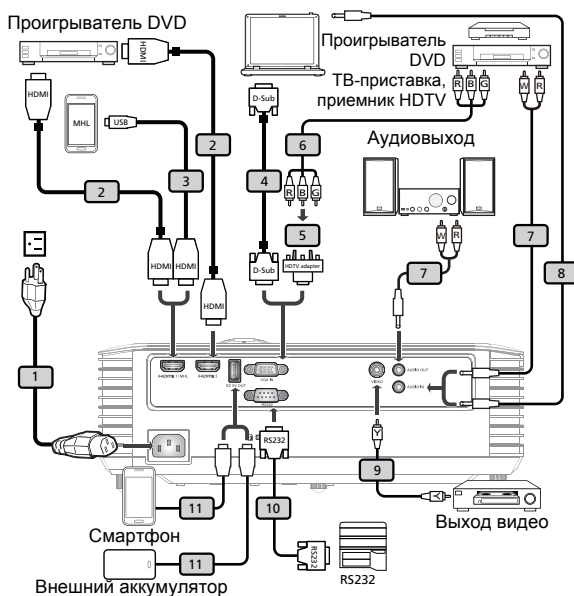

#	Описание	#	Описание
1	Кабель питания	7	Кабель аудио Jack/RCA
2	Кабель HDMI	8	Аудиокабель со штекерами
3	Кабель MHL (MicroUSB-HDMI)	9	Кабель композитного видеосигнала
4	Кабель VGA	10	Кабель RS232
5	Переходник с VGA на компонентный (HDTV) интерфейс	11	USB кабель для зарядки устройства
6	Кабель компонентного видеосигнала с 3-мя разъемами RCA		



Примечание 1. Для обеспечения надлежащей работы проектора с компьютером убедитесь, что частота обновления экрана совместима с проектором.

Примечание 2. Функции зависят от определения модели.

Примечание 3. При длине более 5 м для USB кабеля требуется включенный удлинитель.

Примечание 4. Для включения функции MHL в некоторых мониторах требуется конвертер (который поставляется производителем смартфона).

Примечание 5. Выходной разъем USB постоянного тока 5 В поддерживает вывод питания 5 В/2,0 А для зарядки дополнительного внешнего аккумулятора только в том случае, если источник MHL не обнаружен.

(Тип В)

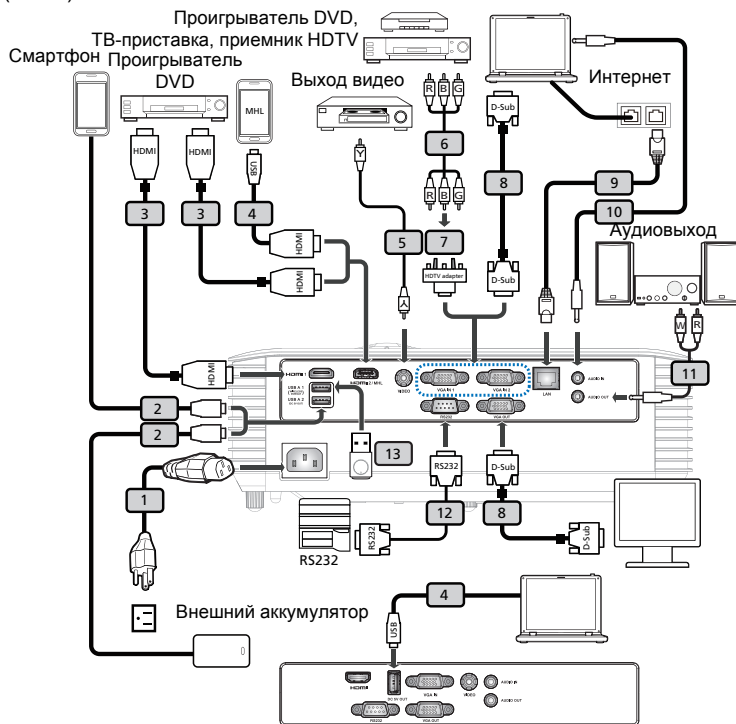

#	Описание	#	Описание
1	Кабель питания	8	Кабель VGA
2	USB кабель для зарядки устройства	9	Кабель ЛВС
3	Кабель HDMI	10	Аудиокабель со штекерами
4	Кабель MHL (MicroUSB-HDMI)	11	Кабель аудио Jack/RCA
5	Кабель композитного видеосигнала	12	Кабель RS232
6	Кабель компонентного видеосигнала с 3-мя разъемами RCA	13	Жесткий диск/карта памяти USB для адаптера USB WiFi
7	Переходник с VGA на компонентный (HDTV) интерфейс		



Примечание 1. Для обеспечения надлежащей работы проектора с компьютером убедитесь, что частота обновления экрана совместима с проектором.

Примечание 2. Функции зависят от определения модели.

Примечание 3. При длине более 5 м для USB кабеля требуется включенный удлинитель.

Примечание 4. Для включения функции MHL в некоторых мониторах требуется конвертер (который поставляется производителем смартфона).

Примечание 5. Выходной разъем USB постоянного тока 5 В поддерживает вывод питания 5 В/2,0 А для зарядки дополнительного внешнего аккумулятора только в том случае, если источник MHL не обнаружен.

Включение и выключение проектора

Включение проектора

- 1 Убедитесь, что кабель питания и сигнальный кабель подсоединены надежно. Индикатор питания начнет мигать красным цветом.
- 2 Включите проектор нажатием кнопки «Питание» на панели управления или пульте ДУ, индикатор питания начнет светиться синим цветом.
- 3 Включите источник видеосигнала (компьютер, ноутбук, видеоплеер и т.п.). Проектор автоматически определит источник сигнала.
 - Если на экране отображаются значки «Блокировка» и «Источник», проектор заблокирован на использование сигнала определенного типа, и сигнал этого типа не обнаружен.
 - Если на экране отображается надпись «Нет сигнала», убедитесь, что сигнальные кабели подсоединены надежно, и нажмите на прямую клавишу источника.
 - При одновременном подключении нескольких источников сигнала использование кнопки «Источник» на панели управления или пульте ДУ или кнопки непосредственного выбора источника сигнала на пульте ДУ позволяет переключать источник сигнала.

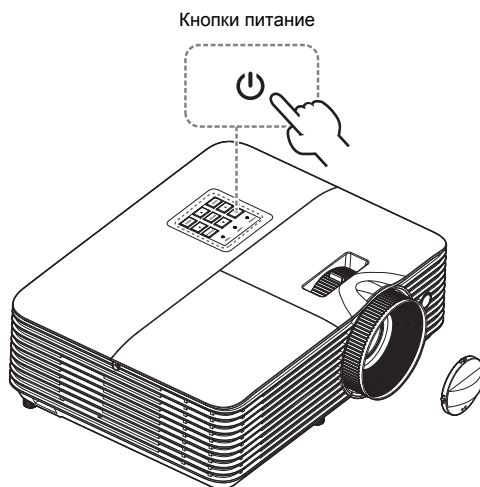

Выключение проектора

- 1 Для выключения проектора нажмите и удерживайте кнопку питания. Выводится сообщение: **«Нажм. кнопку пит. еще раз, чтоб заверш. процес выкл.»** Снова нажмите кнопку питания.
- 2 Светодиодный индикатор питания загорится КРАСНЫМ цветом и начнет быстро мигать после выключения проектора, а вентилятор(ы) продолжат работу в течение приблизительно 2-х минут для достаточного охлаждения системы. (Поддерживается только в режиме «Немедл.возоб»)
- 3 Пока кабель питания подключен, можно нажать кнопку питания для включения повторного проектора во время 2-минутного процесса отключения. (Поддерживается только в режиме «Немедл.возоб»)
- 4 После охлаждения системы, светодиодный индикатор питания прекратит мигать, а его цвет изменится на постоянный красный, указывающий на режим ожидания.
- 5 Теперь можно отсоединить кабель питания.



Предупреждения:

- **«Перегрев проектора. Лампа вскоре автоматически выключиться»**
 Данное экранное сообщение указывает на перегрев проектора. При автоматическом выключении лампы проектор автоматически отключается, а светодиодный индикатор температуры загорится постоянным красным цветом. Обратитесь к поставщику или в центр обслуживания.
- **«Отказ вентил. Лампа вскоре автоматически выключиться»**
 Данное экранное сообщение указывает на неисправность вентилятора. При автоматическом выключении лампы проектор автоматически отключается, а светодиодный индикатор температуры начнет мигать. Обратитесь к поставщику или в центр обслуживания.



Примечание 1. Если проектор автоматически отключается, а светодиодный индикатор горит постоянным красным цветом, обратитесь к продавцу или центр обслуживания.

Примечание 2. Функции зависят от определения модели.

Внимание! Проектор переходит на двухминутный режим охлаждения для дальнейшего обеспечения оптимальной работы лампы.

Внимание! Не выключайте проектор в течение 1 минуты после включения питания.

Настройка проецируемого изображения

Настройка высоты проецируемого изображения

Проектор оснащен подъемными ножками для настройки высоты изображения.

Подъем и опускание изображения:

для точной настройки угла отображения используйте колесо регулировки наклона.

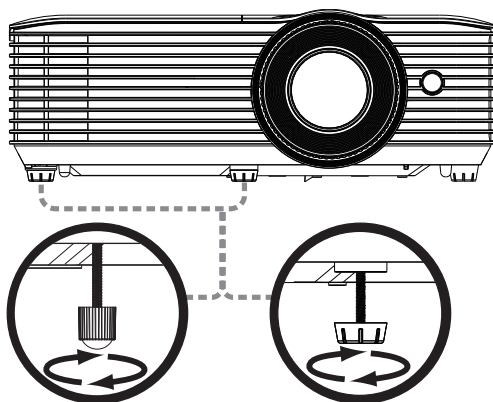

Регулятор наклона

Оптимизация размера изображения и расстояния до него

В приведенной ниже таблице приводится информация о доступных оптимальных размерах изображения, которые достигаются расположением проектора на необходимом расстоянии от экрана.

- для серии SVGA/XGA (X128H/X128/D616D/D616/EV-X65H/EV-X65/V36X/V36XC/AX319/AX319D/DX212/DX212G/BS-112/BS-112E/KX316/KX316B/X1286G/DNX1723/DNX1724)

если проектор расположен на расстоянии 2,0 метра от экрана, хорошее качество изображения обеспечивается для изображений размером 46 – 51 дюймов.



Примечание: Помните, что при размещении проектора на расстоянии 2 м от экрана, верхний край изображения будет находиться на высоте 89 см (как показано на рисунке ниже).

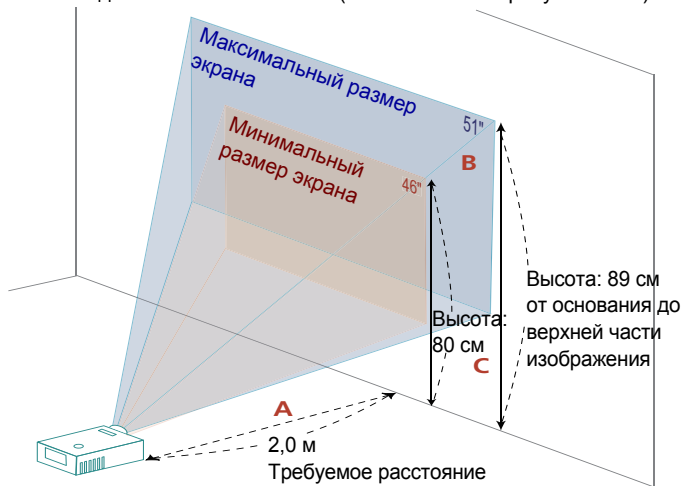

Требуемое Расстояние (м) <A>	Размер экрана		Верхняя граница изображения	Размер экрана		Верхняя граница изображения
	(Минимальный масштаб)			(Максимальный масштаб)		
	Диагональ (дюймы) 	Ш (см) x В (см)	От основания до верхней границы изображения (см) <C>	Диагональ (дюймы) 	Ш (см) x В (см)	От основания до верхней границы изображения (см) <C>
1,0	22,78	46 x 35	40	25	52 x 39	44
1,5	34	69 x 52	60	38	77 x 58	67
2,0	46	93 x 69	80	51	103 x 77	89
3,0	68	139 x 104	120	76	155 x 116	133
4,0	91	185 x 139	160	101	206 x 155	178
5,0	114	231 x 174	200	127	258 x 193	222
6,0	137	278 x 208	240	152	309 x 232	267
7,0	159	324 x 243	280	178	361 x 271	311
8,0	182	370 x 278	319	203	412 x 309	356
9,0	205	417 x 313	359	228	464 x 348	400
10,0	228	463 x 347	399	254	515 x 387	445
11,0	251	509 x 382	439	279	567 x 425	489
11,8	269	546 x 410	471	299,3	608 x 456	525

Коэффициент масштабирования: 1,1-кратный

- Для серии WXGA (X138WH/D626D/EV-W65H/V36W/AW319/DX412/BS-312/KW316/DWX1722)

если проектор расположен на расстоянии 2 метра от экрана, хорошее качество изображения обеспечивается для изображений размером 54 – 60 дюймов.



Примечание: Помните, что при размещении проектора на расстоянии 2 м от экрана необходимо пространство высотой 91 см.

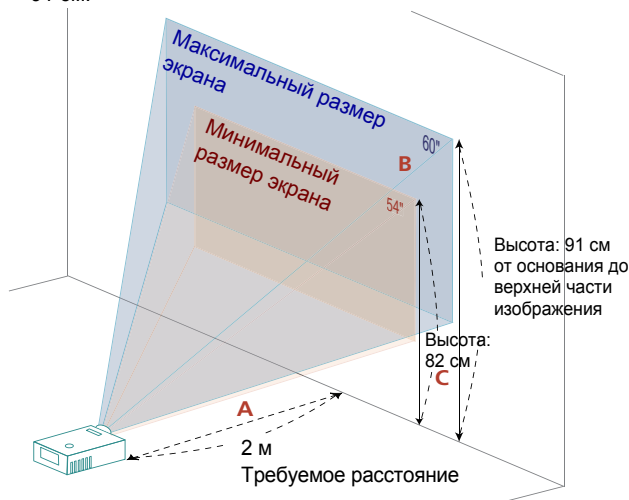

Требуемое расстояние (м) <A>	Размер экрана		Верхняя граница изображения	Размер экрана		Верхняя граница изображения
	(Минимальный масштаб)		От основания до верхней границы изображения (см) <C>	(Максимальный масштаб)		От основания до верхней границы изображения (см) <C>
	Диагональ (дюймы) 	Ш (см) x В (см)		Диагональ (дюймы) 	Ш (см) x В (см)	
1,1	30	64 x 40	45	33	71 x 45	50
1,5	40	87 x 55	61	45	97 x 61	68
2,0	54	116 x 73	82	60,14	130 x 81	91
3,0	81	174 x 109	123	90	194 x 121	136
4,0	108	233 x 145	163	120	259 x 162	182
5,0	135	291 x 182	204	150	324 x 202	227
6,0	162	349 x 218	245	180	389 x 243	273
7,0	189	407 x 254	286	210	453 x 283	318
8,0	216	465 x 291	327	241	518 x 324	364
9,0	243	523 x 327	368	271	583 x 364	409
10,0	270	581 x 363	408	300,69	648 x 405	455

Коэффициент масштабирования: 1,1x

- Для серии WUXGA (X168H/D666D/EV-WU65H/V36U/AU319/DX612/BS-512/KU316/DWU1721/H6521BD/E155F/HE-802K/GM512/VH-412/D1P1720) если проектор расположен на расстоянии 2 метра от экрана, хорошее качество изображения обеспечивается для изображений размером 57 – 63 дюймов.



Примечание: Помните, что при размещении проектора на расстоянии 2 м от экрана верхний край изображения будет находиться на высоте 94 см (как показано на следующем рисунке).

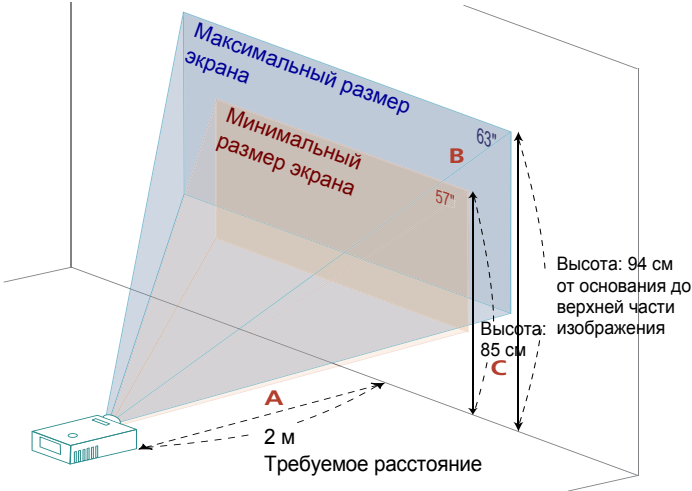

Требуемое расстояние (м) <A>	Размер экрана		Верхняя граница изображения	Размер экрана		Верхняя граница изображения
	(Минимальный масштаб)			(Максимальный масштаб)		
	Диагональ (дюймы) 	Ш (см) x В (см)	От основания до верхней границы изображения (см) <C>	Диагональ (дюймы) 	Ш (см) x В (см)	От основания до верхней границы изображения (см) <C>
1,0	28,66	62 x 39	42	32	68 x 43	47
2,0	57	123 x 77	85	63	136 x 85	94
2,5	72	154 x 96	106	79	204 x 106	117
3,0	86	185 x 116	127	95	270 x 128	140
3,5	100	216 x 135	149	111	338 x 149	164
4,0	115	247 x 154	170	126	408 x 170	187
5,0	143	309 x 193	212	158	516 x 213	234
6,0	172	370 x 231	255	189	648 x 255	281
7,0	201	432 x 270	297	221	796 x 298	327
8,0	229	494 x 309	340	253	956 x 340	374
9,0	258	556 x 347	382	284	1132 x 383	421
9,5	272	586 x 367	403	300,04	1216 x 404	444

Коэффициент масштабирования: 1,1x

- Для серии WUXGA (X1623H/D860D/EV-WU80H/V50U/AU540/DX620/BS-520/KU330/DWU1729/H6540BD/E156D/HE-806J/GM532/VH-432/D1P1719)

если проектор расположен на расстоянии 2 метра от экрана, хорошее качество изображения обеспечивается для изображений размером 45 – 59 дюймов.



Примечание: Помните, что при размещении проектора на расстоянии 2 м от экрана верхний край изображения будет находиться на высоте 87 см (как показано на следующем рисунке).

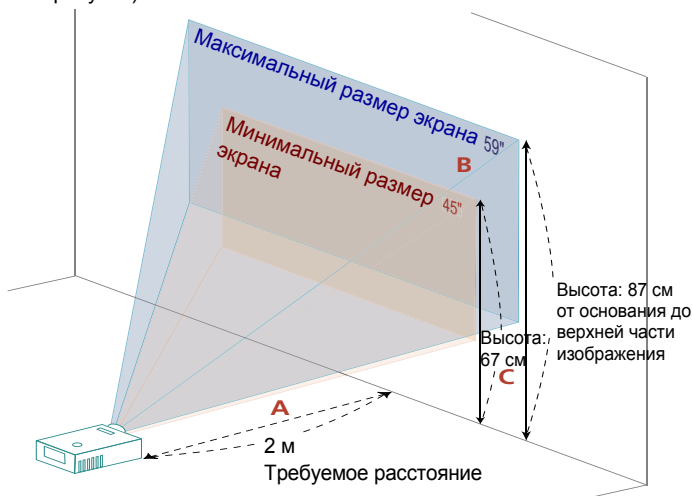

Требуемое Расстояние (м) <A>	Размер экрана		Верхняя граница изображения	Размер экрана		Верхняя граница изображения
	(Минимальный масштаб)			(Максимальный масштаб)		
	Диагональ (дюймы) 	Ш (см) x В (см)	От основания до верхней границы изображения (см) <C>	Диагональ (дюймы) 	Ш (см) x В (см)	От основания до верхней границы изображения (см) <C>
1,0	22,55	49 x 30	33	29	63 x 39	43
2,0	45	97 x 61	67	59	126 x 79	87
2,5	56	121 x 76	83	73	158 x 99	109
3,0	68	146 x 91	100	88	190 x 118	130
3,5	79	170 x 106	117	103	221 x 138	152
4,0	90	194 x 121	134	117	253 x 158	174
5,0	113	243 x 152	167	147	316 x 197	217
6,0	135	291 x 182	200	176	379 x 237	261
7,0	158	340 x 212	234	205	442 x 276	304
8,0	180	389 x 243	267	235	505 x 316	347
9,0	203	437 x 273	301	264	569 x 355	391
10,2	230	495 x 310	341	299,15	644 x 403	443

Коэффициент масштабирования: 1,3-кратный

- Серия XGA (S1286HN/S1286H/T411DT/T411D/XS-X31HG/XS-X31H/F1286HN/F1286H/SE210L/SE210/DS-110T/DS-110/S1286GH/DNX1712/DNX1713)

Если проектор расположен на расстоянии 1 м от экрана, хорошее качество изображения обеспечивается для изображений размером 80 дюймов.



Примечание: Помните, что при размещении проектора на расстоянии 1 м от экрана верхний край изображения будет находиться на высоте 140 см (как показано на рисунке ниже).

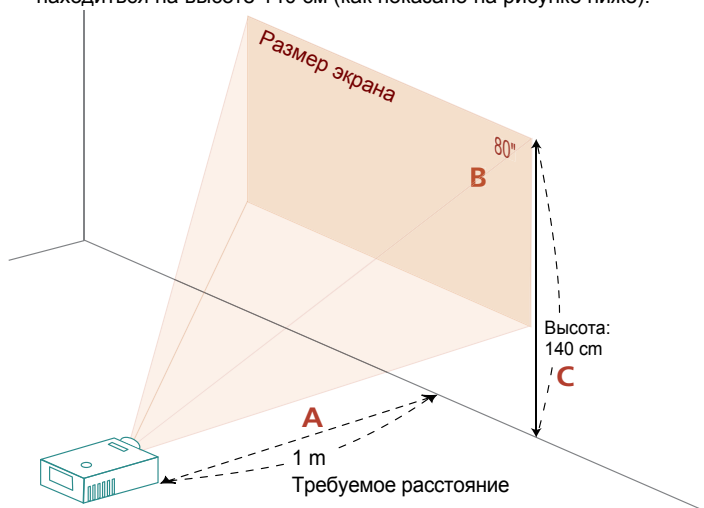

Требуемое Расстояние (м) <A>	Размер экрана		Верхняя граница изображения
	(Масштаб)		
	Диагональ (дюймы) 	Ш (см) x В (см)	От основания до верхней границы изображения (см) <C>
0,4	32	65 x 49	56
1,0	80	162 x 122	140
1,25	100	203 x 152	175
1,5	120	243 x 182	210
2,0	160	324 x 243	280
2,5	199	405 x 304	349
3,1	247	502 x 377	433
3,5	279	567 x 425	489
3,8	303	616 x 462	531

Коэффициент масштабирования: 1,0x

- Серия WXGA (S1386WHN/S1386WH/T421DT/T421D/XS-W31HG/XS-W31H/F1386WHN/F1386WH/SE410L/SE410/DS-310T/DS-310/DWX1711/DWX1734)

Если проектор расположен на расстоянии 1 м от экрана, хорошее качество изображения обеспечивается для изображений размером 89 дюймов.



Примечание: Помните, что при размещении проектора на расстоянии 1 м от экрана, верхний край изображения будет находиться на высоте 135 см (как показано на рисунке ниже).

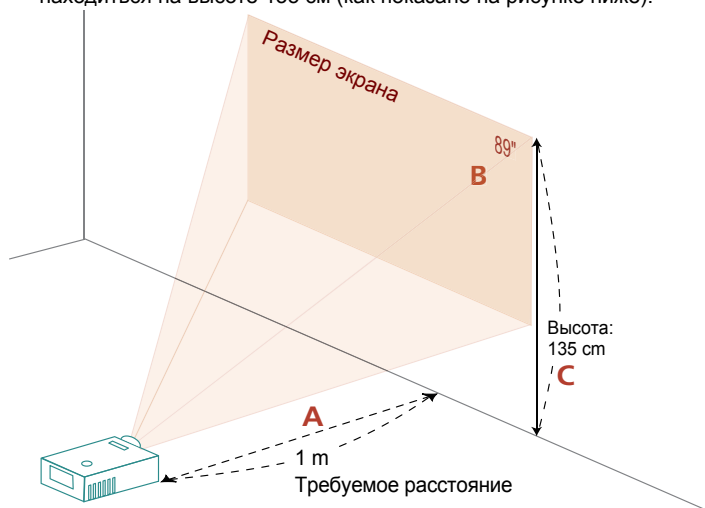

Требуемое Расстояние (м) <A>	Размер экрана		Верхняя граница изображения
	(Масштаб)		
	Диагональ (дюймы) 	Ш (см) x В (см)	От основания до верхней границы изображения (см) <C>
0,4	36	77 x 48	54
0,7	62	134 x 84	94
1,0	89	192 x 120	135
1,12	100	215 x 134	151
1,5	134	288 x 180	202
2,0	178	384 x 240	270
2,5	223	480 x 300	337
3,0	267	576 x 360	405
3,4	303	653 x 408	458

Коэффициент масштабирования: 1,0x

Достижение необходимого размера изображения посредством регулировки расстояния и масштаба

В приведенной ниже таблице показан способ достижения необходимого размера изображения посредством регулировки положения проектора или кольца трансформатора.

- для серии SVGA/XGA (X128H/X128/D616D/D616/EV-X65H/EV-X65/V36X/V36XC/AX319/AX319D/DX212/DX212G/BS-112/BS-112E/KX316/KX316B/X1286G/DNX1723/DNX1724)

Для получения изображения размером 60 дюймов установите проектор на расстоянии 2,4 – 2,6 м от экрана.

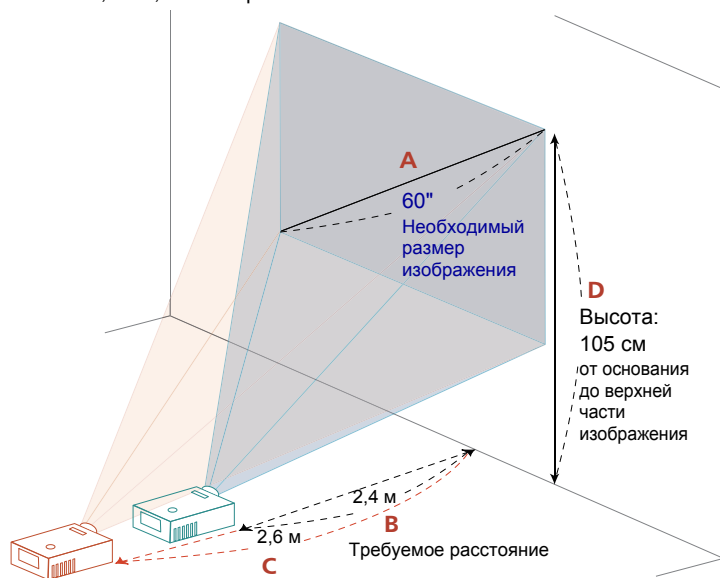

Необходимый размер изображения		Расстояние (м)		Верхняя граница изображения (см)
Диагональ (дюймы) <A>	Ш (см) x В (см)	Максимальный масштаб 	Минимальный масштаб <C>	От основания до верхней части изображения <D>
30	61 x 46	1,2	1,3	53
40	81 x 61	1,6	1,8	70
50	102 x 76	2,0	2,2	88
60	122 x 91	2,37	2,6	105
70	142 x 107	2,8	3,1	123
80	163 x 122	3,2	3,5	140
90	183 x 137	3,5	4,0	158
100	203 x 152	3,9	4,4	175
150	305 x 229	5,9	6,6	263
180	366 x 274	7,1	7,9	315
200	406 x 305	7,9	8,8	351
250	508 x 381	9,9	11,0	438
300	610 x 457	11,8		526

Коэффициент масштабирования: 1,1-кратны

- Для серии WXGA (X138WH/D626D/EV-W65H/V36W/AW319/DX412/BS-312/KW316/DWX1722)

Для отображения изображения размером 60 дюймов установите проектор на расстоянии 2,0 – 2,2 м от экрана.

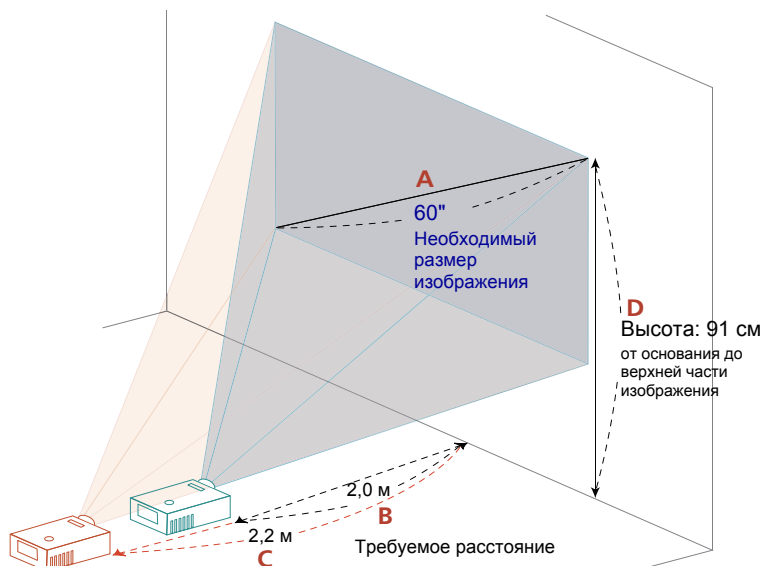

Необходимый размер изображения		Расстояние (м)		Верхняя граница изображения (см)
Диагональ (дюймы) <A>	Ш (см) x В (см)	Максимальный масштаб 	Минимальный масштаб <C>	От основания до верхней части изображения <D>
30	65 x 40	1,0	1,1	45
40	86 x 54	1,3	1,5	61
50	108 x 67	1,7	1,9	76
60	129 x 81	2,0	2,2	91
70	151 x 94	2,3	2,6	106
80	172 x 108	2,7	3,0	121
90	194 x 121	3,0	3,3	136
100	215 x 135	3,3	3,7	151
150	323 x 202	5,0	5,6	227
180	388 x 242	6,0	6,7	272
200	431 x 269	6,7	7,4	303
250	538 x 337	8,3	9,3	378
300	646 x 404	10,0		454

Коэффициент масштабирования: 1,1x

- Для серии WUXGA (X168H/D666D/EV-WU65H/V36U/AU319/DX612/BS-512/KU316/DWU1721/H6521BD/E155F/HE-802K/GM512/VH-412/D1P1720)

Для отображения изображения размером 60 дюймов установите проектор на расстоянии 1,9 – 2,1 м от экрана.

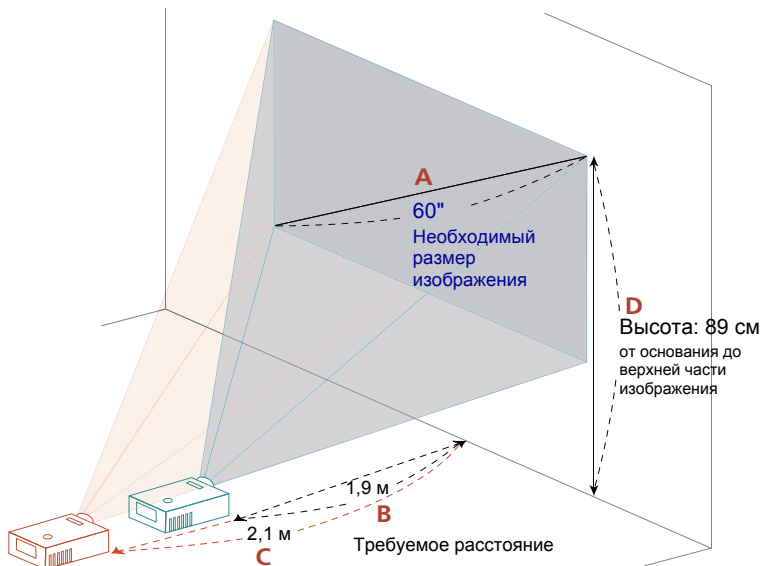

Необходимый размер изображения		Расстояние (м)		Верхняя граница изображения (см)
Диагональ (дюймы) <A>	Ш (см) x В (см)	Максимальный масштаб 	Минимальный масштаб <C>	От основания до верхней части изображения <D>
34	73 x 46	1,1	1,2	50
50	108 x 67	1,6	1,7	74
60	129 x 81	1,9	2,1	89
70	151 x 94	2,2	2,4	104
80	172 x 108	2,5	2,8	118
90	194 x 121	2,8	3,1	133
100	215 x 135	3,2	3,5	148
120	258 x 162	3,8	4,2	178
150	323 x 202	4,7	5,2	222
200	431 x 269	6,3	7,0	296
250	538 x 337	7,9	8,7	370
300	646 x 404	9,5	10,5	444

Коэффициент масштабирования: 1,1x

- Для серии WUXGA (X1623H/D860D/EV-WU80H/V50U/AU540/DX620/BS-520/KU330/DWU1729/H6540BD/E156D/HE-806J/GM532/VH-432/D1P1719)

Для отображения изображения размером 60 дюймов установите проектор на расстоянии 2,0–2,7 м от экрана.

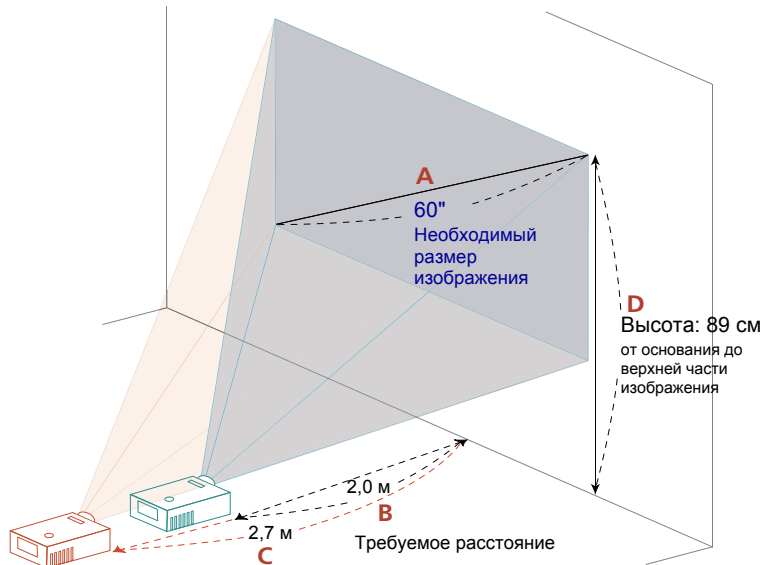

Необходимый размер изображения		Расстояние (м)		Верхняя граница изображения (см)
Диагональ (дюймы) <A>	Ш (см) x В (см)	Максимальный масштаб 	Минимальный масштаб <C>	От основания до верхней части изображения <D>
34	73 x 46	1,2	1,5	50
50	108 x 67	1,7	2,2	74
60	129 x 81	2,0	2,7	89
70	151 x 94	2,4	3,1	104
80	172 x 108	2,7	3,5	118
90	194 x 121	3,1	4,0	133
100	215 x 135	3,4	4,4	148
120	258 x 162	4,1	5,3	178
150	323 x 202	5,1	6,7	222
200	431 x 269	6,8	8,9	296
250	538 x 337	8,5	11,1	370
300	646 x 404	10,2		444

Коэффициент масштабирования: 1,3-кратный

- Серия XGA (S1286HN/S1286H/T411DT/T411D/XS-X31HG/XS-X31H/
F1286HN/F1286H/SE210L/SE210/DS-110T/DS-110/S1286GH/DNX1712/
DNX1713)

Для получения изображения размером 60 дюймов установите проектор на расстоянии 0,8 м от экрана.

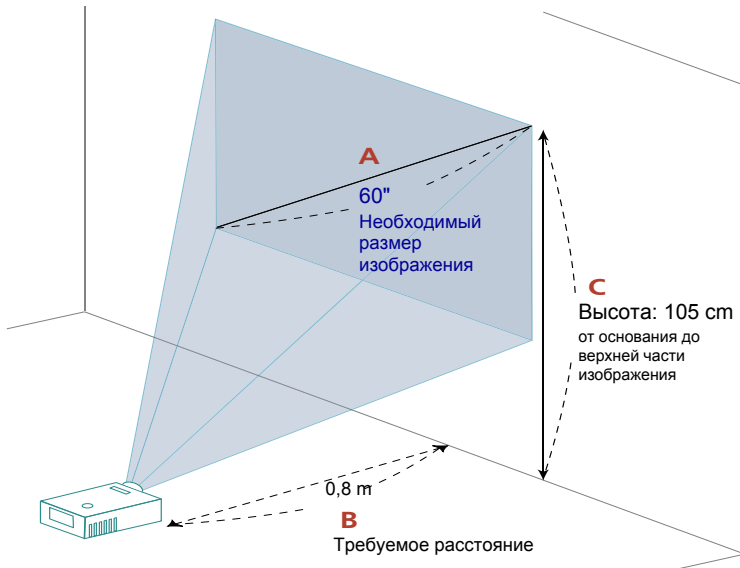

Необходимый размер изображения		Расстояние (м)	Верхняя граница изображения (см)
Диагональ (дюймы) <A>	Ш (см) x В (см)	Максимальный масштаб 	От основания до верхней части изображения <C>
30	61 x 46	0,4	53
40	81 x 61	0,5	70
50	102 x 76	0,6	88
60	122 x 91	0,8	105
70	142 x 107	0,9	123
80	163 x 122	1,0	140
90	183 x 137	1,1	158
100	203 x 152	1,3	175
120	244 x 183	1,5	210
150	305 x 229	1,9	263
180	366 x 274	2,3	315
200	406 x 305	2,5	351
247	502 x 376	3,1	433
303	616 x 462	3,8	531

Коэффициент масштабирования: 1,0x

- Серия WXGA (S1386WHN/S1386WH/T421DT/T421D/XS-W31HG/XS-W31H/
F1386WHN/F1386WH/SE410L/SE410/DS-310T/DS-310/DWX1711/
DWX1734)

Для получения изображения размером 60 дюймов установите проектор на расстоянии 0,7 м от экрана.

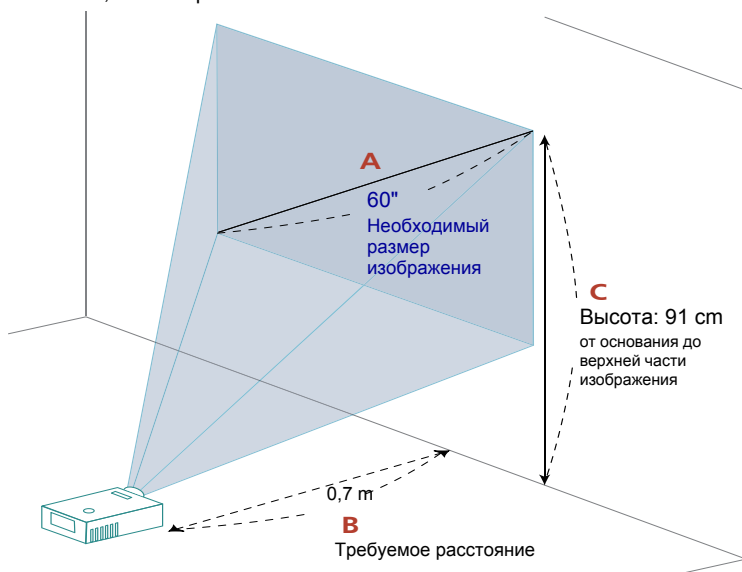

Необходимый размер изображения		Расстояние (м)	Верхняя граница изображения (см)
Диагональ (дюймы) <A>	Ш (см) x В (см)	Максимальный масштаб 	От основания до верхней части изображения <C>
36	78 x 48	0,4	54
50	108 x 67	0,6	76
60	129 x 81	0,7	91
70	151 x 94	0,8	106
80	172 x 108	0,9	121
90	194 x 121	1,0	136
100	215 x 135	1,1	151
120	258 x 162	1,3	182
150	323 x 202	1,7	227
180	388 x 242	2,0	272
200	431 x 269	2,2	303
250	538 x 337	2,8	378
303	653 x 408	3,4	458

Коэффициент масштабирования: 1,0x

Органы управления

Меню установки

Меню установки предоставляет экранную информацию (OSD) для установки и технического обслуживания проектора. Используйте экранное меню только при отображении на экране сообщения «Нет входного сигнала».

Пункты меню содержат параметры и настройки размера экрана и расстояния, фокусировки, коррекции трапецевидного искажения и т.д.

- 1 Включите проектор, нажав кнопку «**Питание**» на панели управления.
- 2 Нажмите на кнопку «**МЕНЮ**» на пульте дистанционного управления для вызова экранного меню с целью установки и технического обслуживания проектора.

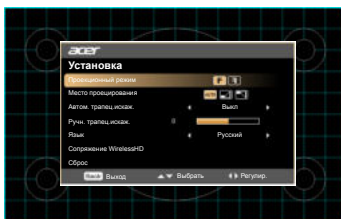

- 3 Фоновая таблица помогает настраивать параметры калибровки и выравнивания, например размера экрана и расстояния, фокусировки и т.д.
- 4 Меню установки включает следующие пункты:

- Проекционный режим
- Место проецирования
- Настройки Автом. трапец. искаж.
- Ручная коррекция трапецеидальных искажений
- Сопряжение WirelessHD
- Настройки языка
- Восстановление заводских настроек

Выберите необходимый пункт с помощью кнопок со стрелками «вверх» и «вниз», настройте параметры выбранного пункта с помощью кнопок со стрелками «влево» и «вправо», а затем нажмите кнопку «ENTER» для перехода к подменю настройки функции. Новые значения параметров автоматически сохраняются при выходе из меню.

- 5 Нажмите на кнопку «**МЕНЮ**» или «**НАЗАД**» в любой момент для выхода из меню и возврата к экрану приветствия Acer.



Примечание: Функции зависят от определения модели.

Экранные меню

Проектор поддерживает экранные меню на нескольких языках, которые позволяют настраивать изображение и изменять различные параметры.



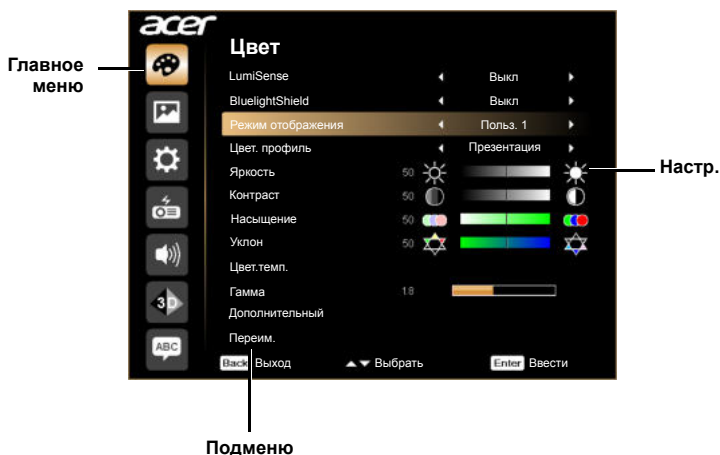

Использование экранных меню

- Чтобы открыть экранное меню, нажмите кнопку **«МЕНЮ»** на пульте ДУ или на панели управления.
- При отображении экранного меню для выбора пункта основного меню нажимайте кнопки  . После выбора необходимого пункта основного меню для перехода к подменю и выполнения настройки функции нажмите клавишу **«ENTER»**.
- Для выбора необходимого пункта нажимайте кнопки  , для изменения настроек нажимайте кнопки  .
- Выберите следующий пункт, который необходимо настроить в подменю, и выполните настройку, как описано ниже.
- Для возврата к основному меню нажмите кнопку **«НАЗАД»** на пульте ДУ или на панели управления.
- Чтобы выйти из экранного меню, снова нажмите на кнопку **«НАЗАД»** на пульте ДУ или на панели управления. Экранное меню закроется, и проектор автоматически сохранит новые настройки.



Примечание 1. Некоторые из следующих параметров экранного меню могут отсутствовать. См. фактическое экранное меню своего проектора.
Примечание 2. Функции зависят от определения модели.

Цвет

LumiSense	<p>Технология Acer LumiSense автоматически оптимизирует проецируемые изображения с учетом наиболее комфортных для зрения параметров яркости в зависимости от характеристик контента. Функция позволяет значительно улучшить детализацию темных изображений и насыщенность цвета.</p> <ul style="list-style-type: none"> • Выкл: Стандартное значение параметра. • Нормальная: Выберите «Нормальная» для зрительного улучшения детализации темного изображения. • Турбо: Выберите «Турбо» для зрительного усиления яркости. • Динамичный черный: Автоматическая оптимизация воспроизведения темных сцен кино обеспечивает невероятную детализацию просмотра. <p><Примечание>: При включении технологии LumiSense технология BluelightShield отключается (Выкл).</p>
BluelightShield	<ul style="list-style-type: none"> • Выкл: Стандартное значение параметра. • Низк. / Средний / Выс.: Выберите значение Низкий/ Средний/ Высокий для динамического уменьшения различных уровней воздействия синего света. <p><Примечание>: При включении технологии BluelightShield технология LumiSense отключается (Выкл).</p>
Режим отображения	<p>Доступно несколько заводских установок, оптимизированных для различных типов изображений.</p> <ul style="list-style-type: none"> • Яркий: Для оптимизации яркости. • Презентация: для проведения презентаций. • Стандарт: Для общих условий. • Видео: Для воспроизведения видео в условиях яркого освещения. • Игра: Для игр. • Обучение: Для учебной среды. • Фильм: Для воспроизведения фильмов, видеоклипов и фотографий с повышенной и нормальной яркостью. • Игровой темный: режим для игр в условиях слабого освещения. • Игровой яркий: режим для игр в условиях яркого освещения. • Польз.: Для пользовательских настроек.
Цвет. профиль	<p>Можно выбрать в качестве исходного любой режим отображения для профилей «Польз. 1», «Польз. 2» или «Польз. 3» кроме самих этих профилей. Если выбран режим отображения «Польз. 1», «Польз. 2» и «Польз. 3» в экранном меню будут отображаться пункты «Цвет. профиль» и «Переим.». По умолчанию для профилей «Польз. 1», «Польз. 2» и «Польз. 3» выбран стандартный режим.</p>
Цвет Стены	<p>Используйте данную функцию для выбора цвета, соответствующего цвету стены. Можно выбрать несколько цветов, включая белый, светло-желтый, светло-голубой, розовый, темно-зеленый. Это позволит компенсировать искажение цвета из-за цвета стены и отобразить изображение в корректных тонах.</p>
Яркость	<p>Регулировка яркости изображения.</p> <ul style="list-style-type: none"> • Для затемнения изображения нажмите на . • Чтобы сделать изображение светлее, нажмите .
Контраст	<p>Параметр «Контраст» позволяет регулировать разницу между самыми светлыми и самыми темными областями изображения. Регулировка контрастности меняет соотношение черного и белого цветов в изображении.</p> <ul style="list-style-type: none"> • Для уменьшения контрастности нажимайте . • Для увеличения контрастности нажимайте .

Насыщение	<p>Регулировка насыщенности видеоизображения от черно-белого до насыщенного цветного.</p> <ul style="list-style-type: none"> Для уменьшения насыщенности цветов изображения нажимайте ◀. Для увеличения насыщенности цветов изображения нажимайте ▶.
Уклон	<p>Регулировка баланса красного и зеленого цветов.</p> <ul style="list-style-type: none"> Для увеличения уровня зеленого цвета в изображении нажимайте ◀. Для увеличения уровня красного в изображении нажимайте ▶.
Цвет.темп.	<p>Режим Эта функция используется для выбора режима «СТ1», «СТ2», «СТ3» или «Польз.».</p> <p>Усиление красного Регулировка уровня красного для оптимизации температуры цвета.</p> <p>Усиление зеленого Регулировка уровня зеленого для оптимизации температуры цвета.</p> <p>Усиление синего Регулировка уровня синего для оптимизации температуры цвета.</p>
Гамма	<p>Влияет на представление темных сцен. При высоком значении коэффициента «гамма» темные сцены выглядят ярче.</p>
Дополнительный	<p>Автоном. управление цветом Корректирует красный, зеленый, синий, голубой, желтый и пурпурный цвета.</p> <p>Автоном. оттенок Регулировка баланса красного и зеленого цветов.</p> <p>Автоном. насыщенность Корректирует насыщенность выбранного цвета.</p> <p>Автоном. усиление Корректирует контраст выбранного цвета.</p> <p>Яркий цвет Выводит на экран расширенный цветовой спектр, обеспечивающий улучшенное насыщение света для ярких, реалистичных изображений.</p> <p>Пик белого Повышает яркость белых цветов, близких к 100% (только для видеоисточников сигнала).</p> <p>Режим фильма Оптимизирует изображение для 24-кадрового режима «Подлинный фильм».</p> <p>Подавление шума Корректирует уровень подавления шума сигнала. «0» означает, что подавление шума отключено, «>0» повышает подавление шума.</p> <p>Расширение черного Это обеспечивает оптимальный уровень черного для каждого из аналоговых источников.</p> <p>Цвет Стены Используйте данную функцию для выбора цвета, соответствующего цвету стены. Можно выбрать несколько цветов, включая белый, светло-желтый, светло-голубой, розовый, темно-зеленый. Это позволит компенсировать искажение цвета из-за цвета стены и отобразить изображение в корректных тонах.</p>











	<p>Низкая задержка на входе Эта функция обеспечивает плавный вывод изображения на экран без задержки.</p> <p><Примечание.> Если установлен режим «Вкл», будут восстановлены стандартные заводские настройки следующих функций: 3D/Формат. соотнош./Трапец. искаж./Н позиция/В позиция/Информ. о сканир. HDMI/Отслеживание/Цифровой масштаб.</p>																																								
Переим.	<div data-bbox="347 316 744 491" style="border: 1px solid black; padding: 5px; text-align: center;"> <p>Переим. польз. режим</p> <p>User 4/8</p> <table style="width: 100%; border-collapse: collapse;"> <tr> <td style="width: 12.5%; text-align: center;">1</td> <td style="width: 12.5%; text-align: center;">2</td> <td style="width: 12.5%; text-align: center;">3</td> <td style="width: 12.5%; text-align: center;">4</td> <td style="width: 12.5%; text-align: center;">5</td> <td style="width: 12.5%; text-align: center;">6</td> <td style="width: 12.5%; text-align: center;">7</td> <td style="width: 12.5%; text-align: center;">8</td> <td style="width: 12.5%; text-align: center;">9</td> <td style="width: 12.5%; text-align: center;">0</td> </tr> <tr> <td style="text-align: center;">Q</td> <td style="text-align: center;">W</td> <td style="text-align: center;">E</td> <td style="text-align: center;">R</td> <td style="text-align: center;">T</td> <td style="text-align: center;">Y</td> <td style="text-align: center;">U</td> <td style="text-align: center;">I</td> <td style="text-align: center;">O</td> <td style="text-align: center;">P</td> </tr> <tr> <td style="text-align: center;">A</td> <td style="text-align: center;">S</td> <td style="text-align: center;">D</td> <td style="text-align: center;">F</td> <td style="text-align: center;">G</td> <td style="text-align: center;">H</td> <td style="text-align: center;">J</td> <td style="text-align: center;">K</td> <td style="text-align: center;">L</td> <td style="text-align: center;">Del</td> </tr> <tr> <td style="text-align: center;">Z</td> <td style="text-align: center;">X</td> <td style="text-align: center;">C</td> <td style="text-align: center;">V</td> <td style="text-align: center;">B</td> <td style="text-align: center;">N</td> <td style="text-align: center;">M</td> <td style="text-align: center;">Space</td> <td style="text-align: center;">Caps</td> <td></td> </tr> </table> <p style="font-size: small;">Back Выход ← ↓ → Выбрать Enter Ввести</p> </div> <p>1. Если выбран режим отображения «Польз. 1», «Польз. 2» или «Польз. 3» в экранном меню будут отображаться пункты «Цвет. профиль» и «Переим.».</p> <p>2. Измененное название профиля будет сохранено.</p> <p>3. Поддерживаются только английские буквы. Если пользователь сменит язык меню, название все равно будет отображаться английскими буквами.</p>	1	2	3	4	5	6	7	8	9	0	Q	W	E	R	T	Y	U	I	O	P	A	S	D	F	G	H	J	K	L	Del	Z	X	C	V	B	N	M	Space	Caps	
1	2	3	4	5	6	7	8	9	0																																
Q	W	E	R	T	Y	U	I	O	P																																
A	S	D	F	G	H	J	K	L	Del																																
Z	X	C	V	B	N	M	Space	Caps																																	



Примечание 1. Функции «Насыщение» и «Уклон» не поддерживаются при работе с компьютером или в режиме HDMI.

Примечание 2. Функции зависят от определения модели.

Образ

Проектирование	<ul style="list-style-type: none">  Спереди: стандартная заводская настройка.  Сзади: зеркально переворачивает (меняет местами левую и правую стороны) изображение так, что проецирование можно производить сзади на полупрозрачный экран.  Сзади на потолок: При выборе данной функции проектор одновременно переворачивает и зеркально отражает изображение по вертикали. Возможно проецирование изображения из-за полупрозрачного экрана при креплении проектора на потолке.  Прямое с потолка: При выборе данной функции проектор переворачивает изображение для проецирования при установке проектора на потолке.
Проекционный режим Место проецирования	<ul style="list-style-type: none">  Фронтальный: стандартная заводская настройка.  Тыловой: зеркально переворачивает (меняет местами левую и правую стороны) изображение так, что проецирование можно производить сзади на полупрозрачный экран.  Авто: автоматическая настройка ориентации проецирования изображения.  Рабочий стол  Потолок: переворачивает изображение вертикально на 180 градусов («вверх ногами») при проецировании изображений с проектора, смонтированного на потолке.
Формат. соотн.	<p>Данная функция используется для выбора требуемого соотношения сторон изображения.</p> <ul style="list-style-type: none"> Авто: Сохранение исходного соотношения ширины и высоты изображения и увеличение изображения согласно исходным горизонтальному и вертикальному размеру. Полное: Изменение размера изображения до полного экрана по ширине (3840 пикселей) и высоте (2160 пикселей). 4:3: Изображение будет масштабировано по размеру экрана и отображено с соотношением сторон 4:3. 16:9: Изображение будет масштабировано по ширине экрана, высота будет изменена для отображения изображения с соотношением сторон 16:9. L.Vox: Сохраняется исходный формат изображения, но оно увеличивается в 1,333 раза.
Трапец. искаж.	<p>Коррекция искажения изображения, вызванного наклоном проекции.</p> 
Автом. трапец.искаж.	<p>Автоматическая настройка вертикальности боковых сторон изображения.</p>
Ручн. трапец.искаж.	<p>Коррекция искажения изображения, вызванного наклоном проекции.</p>  <p><Примечание.> Функция Ручн. трапец.искаж. недоступна, если для функции Автом. трапец.искаж. выбран режим «Вкл».</p>

Г./В. трапец. искаж.	<p>Г. трапец. искаж.</p> <p>Кнопки ◀ и ▶ служат для регулирования искажений изображения по горизонтали и выпрямления изображения.</p>
	<p>В. трапец. искаж.</p> <p>Кнопки ◀ и ▶ служат для регулирования искажений изображения по вертикали и выпрямления изображения.</p>
Коррекция 4 углов	<p>Вручную отрегулируйте форму и размер изображения до получения прямоугольника с равными сторонами. Несколько раз нажмите на кнопку «MODE», чтобы выбрать угол, который требуется отрегулировать. Отрегулируйте форму изображения, нажимая на четыре кнопки со стрелками.</p> <div data-bbox="445 443 798 643" style="text-align: center;"> </div> <p><Примечание.> Функция недоступна в режиме регулировки Г./В. трапец. искаж..</p>
Резкость	<p>Регулировка резкости изображения.</p> <ul style="list-style-type: none"> • Для уменьшения резкости нажимайте ◀. • Для увеличения резкости нажимайте ▶.
H позиция	<ul style="list-style-type: none"> • Для перемещения изображения влево нажимайте ◀. • Для перемещения изображения вправо нажимайте кнопку ▶.
V позиция	<ul style="list-style-type: none"> • Для перемещения изображения вниз нажимайте ◀. • Для перемещения изображения вверх нажимайте ▶.
Частота	<p>Функция «Частота» позволяет менять частоту обновления проектора в соответствии с частотой видеокарты компьютера. Если на проецируемом изображении отображается вертикальная мигающая полоса, используйте данную функцию для выполнения необходимых регулировок.</p>
Отслеживание	<p>Синхронизация синхросигнала проектора с видеокартой. Если изображение отображается нестабильно или мигает, используйте данную функцию.</p>
Диапазон цветов HDMI	<p>Настройка цветового диапазона для изображений в стандарте HDMI для коррекции цветного изображения.</p> <ul style="list-style-type: none"> • Авто: Автоматическая регулировка по информации от игрока. • Огран. диапа.: Обработка входного изображения с ограниченным цветовым диапазоном. • Полный диапа.: Обработка входного изображения с полным цветовым диапазоном.

Информ. о сканир. HDMI	Регулировка переразвертки при отображении изображений в стандарте HDMI. <ul style="list-style-type: none">• Авто: Автоматическая регулировка по информации от игрока.• Сжатая развертка: Переразвертка изображений HDMI всегда отсутствует.• Переразвертка: Переразвертка изображений HDMI всегда сохраняется.
------------------------	--



Примечание 1. Функции «Н позиция», «V позиция», «Частота» и «Отслеживание» не поддерживаются при работе с компьютером или в режиме HDMI.

Примечание 2. Функции «Диапазон цветов HDMI» и «Информ. о сканир. HDMI» поддерживаются только в режиме HDMI.

Примечание 3. Функции зависят от определения модели.

Настр.

Начальный кадр	<p>Используйте данную функцию для выбора необходимой заставки при включении проектора. При изменении данной настройки изменения вступают в силу после выхода из экранного меню.</p> <ul style="list-style-type: none"> • Асег. Заставка проектора Асег, используемая по умолчанию. • Польз.. Использование изображения, заданного посредством функции «Фиксация экрана».
Фиксация экрана	<p>Используйте данную функцию для изменения заставки. Для съемки изображения, которое необходимо использовать в качестве заставки, следуйте приведенным ниже инструкциям.</p> <p>Примечание.</p> <p>Перед тем, как переходить к следующим действиям, убедитесь, что для параметра «Трапец. искаж.» установлено стандартное значение 0.</p> <ul style="list-style-type: none"> • Для изменения заставки нажмите «Фиксация экрана». • Появляется сообщение, в котором пользователю рекомендуется ввести исходный источник. «Разрешение» в тексте показано, исходя из собственной синхронизации. Нажмите «Пуск» для перехода к следующему пользовательскому интерфейсу; нажмите «Назад» для возврата в предыдущий пользовательский интерфейс. • Для подтверждения действия отобразится диалоговое окно. Отображается сообщение: «Настройте нужное изображение в красной рамке, а затем нажмите на кнопку «ENTER» для захвата изображения». Для использования текущего изображения в качестве заставки нажмите кнопку «ENTER». Для отмены фиксации экрана и выхода из экранного меню выберите «Назад». • Отобразится сообщение о выполнении съемки экрана. • После завершения съемки экрана сообщение перестанет отображаться, отобразится исходный экран. • Изменения заставки вступают в силу при наличии нового входного сигнала или после перезапуска проектора.
Выбор ис-ника	<p>Вручную в меню источника, автоматически с помощью функции интеллектуального определения.</p>
Субтитры (СТ)	<p>Выбирается требуемый режим скрытых титров из СТ1, СТ2, СТ3, СТ4, (в режиме СТ1 скрытые титры отображаются на основном языке данного региона).</p> <p>Для отключения режима отображения скрытых титров выберите «Выкл». Данная функция доступна только при использовании полного аналогового видеосигнала или входного сигнала S-Video, а системным форматом является NTSC.</p> <p><Примечание> Установите соотношение сторон экрана 4:3. Данная функция недоступна в форматах «16:9» или «Авто».</p>
Выход 5 В постоянного тока	<p>По умолчанию «Вкл». Выберите значение «Выкл» для выключения выхода 5 В постоянного тока.</p> <p><Примечание.></p> <p>Вывод питания 5 В/2А, если источник МНЛ не обнаружен.</p> <p>Осторожно! При подключении к ПК выход 5 В постоянного тока может привести к конфликту питания, который вызовет поражение электрическим током и (или) травму.</p>
VGA OUT (Ожидание)	<p>По умолчанию «Выкл». Выберите значение «Вкл» для включения выхода VGA.</p>
HDMI CEC	<p>По умолчанию «Выкл». Для включения функции HDMI CEC выберите режим «Вкл».</p>

Безопасность	<p>Безопасность</p> <p>Данный проектор предоставляет администраторам полезную функцию безопасности для управления использованием проектора. Для настройки параметра «Безопасность» нажмите «ENTER». Если функция безопасности включена, перед сменой настроек безопасности необходимо ввести «Пароль администратора».</p> <ul style="list-style-type: none"> • Для включения функции безопасности выберите «Вкл». Для работы с проектором пользователю потребуются ввести пароль. Дополнительную информацию см. в разделе «Пароль пользователя». • При выборе параметра «Выкл» пользователь может включать проектор без ввода пароля.
	<p>Лимит времени (мин.)</p> <p>Если для параметра «Безопасность» установлено значение «Вкл», администратор может задать время ожидания.</p> <ul style="list-style-type: none"> • Для выбора времени ожидания нажимайте ◀ и ▶. • Можно выбрать время ожидания от 10 до 990 минут. • По истечении указанного времени на экране проектора отобразится сообщение о необходимости ввода пароля пользователем. • Стандартное заводское значение «Лимит времени (мин.)» – «Выкл». • Если функция безопасности включена, при включении проектора отобразится сообщение о необходимости ввода пароля пользователем. Для данного диалогового окна действительны оба пароля «Пароль пользователя» и «Пароль администратора».
	<p>Пароль пользователя</p> <ul style="list-style-type: none"> • Для установки и смены значений параметра «Пароль пользователя» нажмите «ENTER». • Для установки пароля нажимайте цифровые кнопки на пульте ДУ, для подтверждения нажмите «ENTER». • Для удаления символа нажмите ◀. • При отображении сообщения «Подтвердить пароль» введите пароль. • Пароль должен содержать от 4 до 8 символов. • В случае выбора «Запрос пароля после вкл. шнура пит.», проектор будет запрашивать у пользователя ввод пароля при каждой вставке кабеля питания в розетку. • В случае выбора «Всегда запра. пароль при вкл. проект.», пользователю будет необходимо вводить пароль при каждом включении проектора.
	<p>Пароль администратора</p> <p>«Пароль администратора» можно использовать в диалоговых окнах «Введ. пар. админ.» и «Введите пароль».</p> <ul style="list-style-type: none"> • Для настройки «Пароль администратора» нажмите ENTER. • Стандартное заводское значение параметра «Пароль администратора» – «1234». <p>Если пользователь забыл пароль администратора, выполните следующую процедуру для получения пароля администратора.</p> <ul style="list-style-type: none"> • Введите универсальный пароль «Универсальный пароль», состоящий из 6 цифр, который напечатан на карте безопасности «см. дополнительные принадлежности, входящие в комплект поставки». Универсальный пароль – это число, которое проектор всегда принимает вне зависимости от значения Пароль администратора. • При потере карты безопасности и пароля обратитесь в сервисный центр Acer.

	<p>Блок. польз. Заставки Стандартное значение параметра «Блок. польз. Заставки» – «Выкл». При установке для параметра блокировки пользовательской заставки значения «Вкл» пользователь не сможет произвольно изменять заставку. Для разблокирования заставки выберите «Выкл».</p>
Сеть	<p>LAN IP/Маск Укажите адрес IP и маски.</p>
	<p>WiFi IP/ Маска Укажите адрес IP и маски.</p>
	<p>MAC-адрес Укажите MAC-адрес.</p>
	<p>Пробуждение по ЛВС (Режим ожидания) Установите значение «Вкл», чтобы включить функцию «Пробуждение по ЛВС» для включения через ЛВС проектора, находящегося в режиме ожидания. Это необходимо для загрузки инструмента WOL (Пробуждение по ЛВС; WOL) или приложения для ПК/ мобильных устройств пользователями для использования этой функции.</p>
	<p>DHCP</p> <ul style="list-style-type: none"> • Вкл: Проектор будет получать IP-адрес автоматически от вашей сети. • Выкл: Назначение IP-адреса вручную. <p><Примечание.></p> <ol style="list-style-type: none"> 1. Доступно только при установке для параметра DHCP значения Off (Выкл.), и неактивно при установке для DHCP значения On (Вкл.). 2. Нажмите на кнопку «Enter» для ввода значений пользователями, а затем снова нажмите «Enter» для временного сохранения значений. 3. Нажмите на кнопку «Применить», чтобы подтвердить сохранение всех параметров на странице настройки LAN (ЛВС). <p><Примечание> Неактивно, если отсутствует подключение ЛВС и для LAN IP X.X.X.X отображается 0.0.0.0</p>
	<p>Сброс LAN Сброс функции LAN.</p>
Сброс	<p>Нажмите кнопку «ENTER» и выберите пункт «Да», чтобы восстановить стандартные заводские настройки параметров во всех меню.</p>



Примечание: Функции зависят от определения модели.

Управление



Экономный режим	Чтобы снизить яркость лампы проектора для снижения потребления энергии, увеличения срока эксплуатации лампы и снижения шума выберите параметр «Вкл». Для переключения в обычный режим выберите «Выкл». <Примечание> При включении технологии Lumisense или BlueLightShield (Вкл) режим ECO неактивен.
Большая высота	Выберите «Вкл» для включения режима «Большая высота». В этом режиме вентилятор постоянно работает на полной мощности для обеспечения должного охлаждения проектора, если эксплуатация производится на большой высоте над уровнем моря.
Выключить режим	<ul style="list-style-type: none"> Стандарт: Правильное выключение проектора после охлаждения вентилятором. Немедл.возоб: возобновление работы системы при повторном нажатии кнопки питания в течение 2 минут.
Автовыключение	Проектор выключится автоматически при отсутствии входного сигнала в течение заданного времени. (Значение по умолчанию 15 минут.)
Вр.отобр.меню (с)	Выберите время отображения экранного меню. (Значение по умолчанию 15 секунд.) Выберите «Вручную» для ручного отключения пользователем главного меню/ меню, вызываемого нажатием на прямую клавишу.
Автовключение	<p>Сет. питание вкл. Выберите «Вкл» для включения питания проектора, включенного в электрическую розетку.</p> <p>Включение по HDMI Выберите режим «Вкл», чтобы проектор включался при подключении разъема HDMI.</p> <p>Включение по VGA Выберите режим «Вкл», чтобы проектор включался при подключении разъема VGA.</p>
Блок-ка к ПУ	<p>Выкл По умолчанию установлено значение «Выкл».</p> <p>Дети-бл.</p> <ul style="list-style-type: none"> Включите функцию «Дети-бл.» для отключения кнопки питания на проекторе, находящемся в режиме ожидания, чтобы избежать включения питания детьми. (Вступает в силу после отключения питания). Временно отключите «Дети-бл.» для включения проектора быстрой клавишей, удерживая кнопку питания на проекторе в течение 3 секунд. После включения питания блокировка клавиш не требуется. <p>Полн.бл.</p> <ul style="list-style-type: none"> Включите «Полн.бл.» для блокировки всех клавиш на проекторе. (Вступает в силу после завершения настройки; при нажатии пользователем клавиш на клавиатуре отображается предупреждение). Отключите функцию «Полн.бл.», нажмите и удерживайте клавишу «ENTER» в течение 7 секунд. После этого экранное меню функции «Блок-ка к ПУ» отключается (Off), а повторное возвращение к «Полн.бл.» не требуется. Вызов предупреждения: Для отключения функции «Полн.бл.» нажмите и удерживайте клавишу «ENTER» в течение 7 секунд, если пользователь нажимает на любую клавишу на клавиатуре в режиме «Полн.бл.».

Сведения о лампе	Оконч. вр. раб. лам. Отображение времени работы лампы (в часах).
	Свет. напом. Активируйте данную функцию для отображения напоминания о смене лампы за 30 часов до истечения ожидаемого срока ее службы.
	Сбр. вр. раб. лам. Выберите «Да» и нажмите кнопку «ENTER», чтобы сбросить счетчик времени работы лампы на значение 0 часов.
Информация	Отображение сведений о проекторе на экране: номер модели, источник входного сигнала, тип сигнала, режим отображения, серийный номер, версия ПО и код QR.
	Считайте QR код для подключения к порталу проектора Acer с мобильного устройства. 



Примечание: Функции зависят от определения модели.

Аудио

Громкость	<ul style="list-style-type: none"> Для уменьшения громкости нажимайте . Для увеличения громкости нажимайте .
Без звука	<ul style="list-style-type: none"> Для включения звука выберите параметр «Вкл». Для включения звука выберите параметр «Выкл».
Пит. вкл/выкл гр.	Выберите данную функцию для регулировки громкости уведомления при включении и выключении проектора.



Примечание: Функции зависят от определения модели.

3D

3D	<p>Выберите значение «Вкл», чтобы активировать функцию DLP 3D.</p> <ul style="list-style-type: none"> Вкл: выберите этот пункт при использовании 3D-очков для DLP-проектора, видеокарты с поддержкой 3D-режима 120 Гц и файлов в формате HQFS или DVD, воспроизводимых с помощью соответствующего программного проигрывателя. Выкл: выключение режима 3D.
Формат 3D	Если 3D содержимое отображается некорректно, можно выбрать формат 3D, который подходит просматриваемому содержимому 3D, для получения оптимального результата.
24P 3D	Выберите «96 Гц» или «144 Гц» для совместимости с 3D очками.
3D инверсия (L/R)	При обнаружении дискретизированного или перекрывающегося изображения во время использования очков DLP 3D, возможно, потребуется выполнить «Инвертировать» для наилучшего соответствия левой/правой последовательности изображений, чтобы обеспечить надлежащую картинку (для DLP 3D).
Предупрежд.сообщение 3D	<p>Выберите «Вкл» для отображения сообщения режима 3D.</p> <div style="border: 1px solid black; padding: 5px; background-color: #f0f0f0;"> <p>Примечание: теперь режим отображения 3D включен.</p> <ol style="list-style-type: none"> Необходимы правильные сигналы 3D и соответствующие очки. Не забудьте выключить функцию 3D (стереоскопический режим), если не планируется просмотр объемных изображений. Если 3D-картинка отображается неправильно, то попробуйте включить функцию 3D Sync Invert (Инверсия). В режиме 3D изменение параметров режима отображения невозможно. </div>



Примечание 1. Для надлежащего отображения 3D необходимо правильно настроить приложение 3D графической карты.

Примечание 2. Проигрыватели SW, например Stereoscopic Player и DDD TriDef Media Player поддерживают файлы в формате 3D. Можно загрузить эти три проигрывателя на следующей веб-странице.





- Stereoscopic Player (тестовая версия):
http://www.3dtv.at/Downloads/Index_en.aspx
- DDD TriDef Media Player (тестовая версия):
<http://www.tridef.com/download/TriDef-3-D-Experience-4.0.2.html>

Примечание 3. Функция «3D инверсия (L/R)» доступна только в режиме 3D.

Примечание 4. Если функция 3D все еще включена, при включении проектора отобразится сообщение с напоминанием. Отрегулируйте настройки в зависимости от целей использования.

Примечание 5. Модель WUXGA 24P 3D не поддерживает масштабирование в связи с ограничением буферной памяти TI ASIC, а после обнаружения входного сигнала 24P 3D (96 или 144 Гц) параметры «Соотношение сторон»/«Сканирование HDMI» будут неактивны, при этом функция «СКРЫТЬ» не поддерживается.

Язык

Язык	Выбор языка экранного меню. Для выбора языка меню нажимайте на кнопку     . • Для подтверждения нажмите ENTER.
------	---

Приложения

Устранение неполадок

При возникновении проблемы с проектором Асег см. приведенное далее руководство по устранению неполадок. Если проблему устранить не удалось, следует обратиться к продавцу прибора или в сервисный центр.

Проблемы с изображением и их устранение

#	Неполадка	Решение
1	На экране отсутствует изображение	<ul style="list-style-type: none"> • Выполните подключение, как описано в разделе «Подготовка к эксплуатации». • Убедитесь, что контакты разъема не согнуты и находятся в исправном состоянии. • Проверьте, что лампа проектора надежно установлена. См. раздел «Замена лампы». • Убедитесь в том, что крышка объектива открыта и проектор включен.
2	Изображение отображается частично, некорректно или прокручивается (на ПК с Windows 2000, XP, Vista, Windows 7, Windows 8)	<ul style="list-style-type: none"> • В случае неверного отображения изображения: <ul style="list-style-type: none"> • откройте «Мой компьютер», затем откройте «Панель управления» и дважды щелкните значок «Экран». • Выберите вкладку «Параметры». • Убедитесь, что установленное разрешение экрана не превышает WUXGA-RB (1920 x 1200). • Нажмите кнопку «Дополнительно». <p>Если проблему не удалось устранить, измените используемый монитор и следуйте приведенным ниже инструкциям.</p> <ul style="list-style-type: none"> • Убедитесь, что установленное разрешение не превышает WUXGA-RB (1920 x 1200). • Нажмите кнопку «Изменить» на вкладке «Монитор». • Нажмите «Показать все устройства». Затем отметьте пункт «Стандартные мониторы» в поле SP и выберите необходимый режим разрешения в окне «Модели». • Убедитесь, что установленное разрешение монитора не превышает WUXGA-RB (1920 x 1200).

3	Изображение отображается частично, неверно или прокручивается (Для ноутбуков)	<ul style="list-style-type: none"> • В случае неверного отображения изображения: <ul style="list-style-type: none"> • следуйте указаниям в пункте 2 (выше) для регулировки разрешения компьютера. • Нажмите кнопку переключения режимов вывода. Пример: [Fn]+[F4], Compaq [Fn]+[F4], Dell [Fn]+[F8], Gateway [Fn]+[F4], IBM [Fn]+[F7], HP [Fn]+[F4], NEC [Fn]+[F3], Toshiba [Fn]+[F5] • Если не удастся изменить разрешение или изображение на мониторе застывает, перезапустите все оборудование и проектор.
4	Экран ноутбука не отображает презентацию	<ul style="list-style-type: none"> • При использовании ноутбука на базе ОС Microsoft® Windows®: некоторые портативные ПК могут отключать экран в режиме использования второго дисплея. Для каждого компьютера существуют различные способы повторного включения. Подробная информация приведена в руководстве пользователя компьютера. • При использовании ноутбука на базе ОС Apple® Mac® OS: В меню «Настройки системы» откройте «Дисплей» и выберите «Включить видеоповтор» «Вкл».
5	Нестабильное или мигающее изображение	<ul style="list-style-type: none"> • Для устранения этой неполадки используйте функцию «Отслеживание». Более подробную информацию см. в разделе «Образ». • Измените настройки глубины цвета дисплея на компьютере.
6	На изображении наблюдается вертикальная мигающая полоса	<ul style="list-style-type: none"> • Для регулировки используйте функцию «Частота». Более подробную информацию см. в разделе «Образ». • Проверьте и заново настройте режим отображения видеокарты, чтобы он был совместим с проектором.

7	Изображение несфокусировано	<ul style="list-style-type: none"> • Убедитесь, что снята крышка объектива. • Отрегулируйте кольцо фокусировки на объективе проектора. • Убедитесь, что проекционный экран установлен в пределах требуемого расстояния от проектора - от 1,0 до 11,8 м от проектора (для серии SVGA, X128H/ X128/D616D/D616/EV-X65H/EV-X65/V36X/V36XC/ AX319/AX319D/DX212/DX212G/BS-112/BS-112E/ KX316/KX316B/X1286G/DNX1723/DNX1724), от 1,0 до 10,0 м (для серии X138WH/D626D/EV-W65H/V36W/ AW319/DX412/BS-312/KW316/DWX1722), от 1,0 до 10,2 м (для серии X1623H/D860D/EV-WU80H/V50U/ AU540/DX620/BS-520/KU330/DWU1729/H6540BD/ E156D/HE-806J/GM532/VH-432/D1P1719), от 1,0 до 9,5 м (для серии X168H/D666D/EV-WU65H/V36U/ AU319/DX612/BS-512/KU316/DWU1721/H6521BD/ E155F/HE-802K/GM512/VH-412/D1P1720), от 0,4 до 3,8 м (для серии S1286HN/S1286H/T411DT/T411D/ XS-X31HG/XS-X31H/F1286HN/F1286H/SE210L/ SE210/DS-110T/DS-110/S1286GH/DNX1712/DNX1713) и от 0,4 до 3,4 м (для серии S1386WHN/S1386WH/ T421DT/T421D/XS-W31HG/XS-W31H/F1386WHN/ F1386WH/SE410L/SE410/DS-310T/DS-310/DWX1711/ DWX1734) Более подробную информацию см. в разделе «Достижение необходимого размера изображения посредством регулировки расстояния и масштаба».
8	Изображение растянуто при отображении «широкоэкранный» DVD-фильма	<p>При воспроизведении DVD, кодированного в анаморфотном соотношении сторон или соотношении 16:9, возможно, потребуется отрегулировать приведенные ниже настройки:</p> <ul style="list-style-type: none"> • При воспроизведении DVD-фильма в формате 4:3 измените формат на 4:3 в экранном меню проектора. • Если изображение по-прежнему вытянуто, потребуется отрегулировать соотношение сторон. Установите формат отображения на 16:9 (широкий) на DVD-проигрывателе. • При воспроизведении DVD-фильма в формате Letterbox(LBX) измените формат на Letterbox(LBX) в экранном меню проектора.
9	Слишком большое или слишком маленькое изображение	<ul style="list-style-type: none"> • Отрегулируйте кольцо трансфокатора на проекторе. • Переместите проектор ближе к экрану или дальше от экрана. • Нажмите кнопку «МЕНЮ» на пульте ДУ. Перейдите к пункту «Образ --> Формат. соотн.» и попробуйте различные настройки или нажимайте кнопку «RATIO» на пульте ДУ.
10	Края изображения наклонены	<ul style="list-style-type: none"> • По возможности, измените положение проектора, чтобы он проецировал на центр экрана. • Нажимая кнопки «Трапец. искаж. ▢ / ▣» на пульте ДУ, добейтесь того, чтобы стороны изображения стали вертикальными.

11	Изображение перевернуто	<ul style="list-style-type: none">• Выберите «Образ --> Проекционный режим» в экранном меню и отрегулируйте направление проекции.
12	Для источника LAN/WiFi, USB-дисплей отображается "Нет сигнала"	<ul style="list-style-type: none">• Выключите и снова включите питание проектора.
13	При воспроизведении фотографии или документа в режиме Мультимедиа изображение зависает	<ul style="list-style-type: none">• Выключите и снова включите питание проектора.

Сообщения экранного меню

#	Состояние	Текстовое напоминание
1	Сообщение	<ul style="list-style-type: none"> Отказ вентил – вентилятор системы не работает. <p style="text-align: center;">Отказ вентил. Лампа вскоре автоматически выключиться</p> <ul style="list-style-type: none"> Перегрев проектора. – температура проектора превысила рекомендуемый уровень рабочей температуры, необходимо дать проектору остыть перед использованием. Прочтите следующее сообщение. <p>Проектор перегрелся, вскоре система отключится автоматически, выполните следующее:</p> <ol style="list-style-type: none"> 1. При эксплуатации температура воздуха должна быть от 5 до 40 градусов. 2. Проверьте, не засорился ли фильтр. 3. Проверьте, не перекрыто ли входное или выходное отверстие. 4. При эксплуатации в высокогорных районах включайте высотный режим. <p>Также проверьте, установлены ли воздушные фильтры. Если воздушный фильтр забит, его следует очистить.</p> <ul style="list-style-type: none"> Замените лампу – приближается окончание срока службы лампы. Будьте готовы к скорой замене лампы. <p style="text-align: center;">Вр. раб. лампы на макс. мощн. подходит к концу. Рекоменд. произв. замену!</p>

Проблемы с проектором

#	Состояние	Решение
1	Проектор не реагирует на команды органов управления	По возможности выключите проектор, затем отсоедините кабель питания и подождите, по крайней мере 30 секунд перед повторным включением питания.
2	Лампа перегорела или издала хлопок	Когда срок службы лампы закончится, она перегорит и может издать громкий хлопок. В этом случае проектор не включится, пока не будет заменен блок лампы. Для замены лампы выполните процедуры, приведенные в разделе «Замена лампы».

Список определений предупреждений и показаний индикаторов

Показания индикаторов

Сообщение	Lamp_LED	Temp_LED	Индикатор питания	
	Крас.	Крас.	Крас.	Син.
Разъем входного питания	Мигает с частотой 100 мс	Мигает с частотой 100 мс	Мигает с частотой 100 мс	--
Режим ожидания	--	--	Вкл	--
Питание включено	--	--	--	Вкл
Повторное включение лампы	--	--	--	Быстрое мигание
Питание выключено (состояние охлаждения)	--	--	Быстрое мигание	--
Кнопка питания в положении «ВЫКЛ» (охлаждение завершено; режим ожидания)	--	--	Вкл	--
Ошибка (температурный сбой)	--	Вкл	--	Вкл
Ошибка (вентилятор заблокирован)	--	Быстрое мигание	--	Вкл
Ошибка (неисправность лампы)	Вкл	--	--	Вкл
Ошибка (сбой цветового круга)	Быстрое мигание	--	--	Вкл

Замена лампы

При помощи отвертки вывинтите винт(ы) из крышки, затем извлеките лампу.

Проектор автоматически определяет срок службы лампы. Будет показано предупреждающее сообщение «**Вр. раб. лампы на макс. мощн. подходит к концу. Рекоменд. произв. замену!**». Увидев это сообщение, как можно скорее замените лампу. Перед заменой лампы дайте проектору остынуть не менее 30 минут.



Осторожно! В отсеке для лампы высокая температура! Перед заменой лампы дождитесь, когда он остынет.

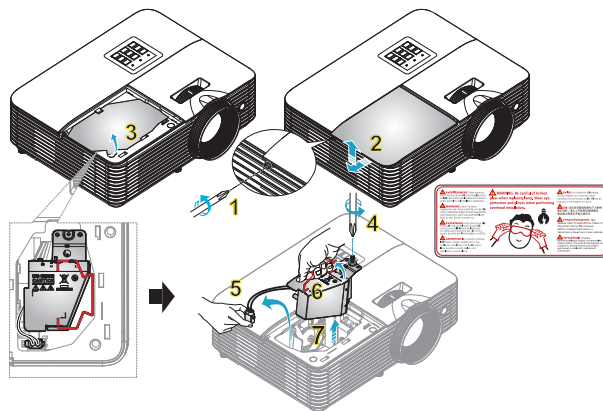

Замена лампы

Выключите проектор нажатием кнопки питания.

Дайте проектору остыть не менее 30 мин.

Отсоедините кабель питания.

- 1 Для удаления винта крышки используйте отвертку. (Рис. 1)
Нажмите в направлении, указанном стрелкой. (Рис. 2)
Нажмите на крышку. (Рис. 3)
- 2 Извлеките винт, которым закреплен блок лампы. (Рис. 4)
Извлеките штепсель лампы. (Рис. 5)
Приподнимите ручку в вертикальное положение. (Рис. 6)
- 3 Приподнимите ручку в вертикальное положение. Извлеките блок лампы. (Рис. 7)

Для замены блока лампы возьмите новую лампу и повторите предыдущие операции в обратном порядке.



Осторожно! Во избежание травмы не роняйте блок лампы и не прикасайтесь к колбе лампы. Колба может разбиться и повлечь травму, при падении.

Установка на потолке

Чтобы установить проектор с помощью потолочного крепления, см. приведенную ниже процедуру:

- 1 Просверлите четыре отверстия в сплошном, структурно прочном участке потолка и закрепите основание крепления на потолке.

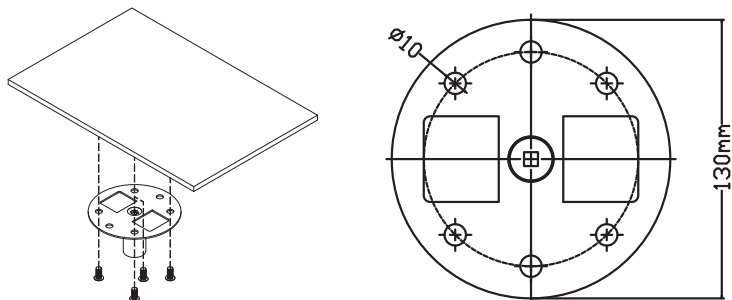

- 2 Выберите длину в соответствии с фактическими условиями среды. (СМ-01S не включает Тип 2 и Тип 3.)

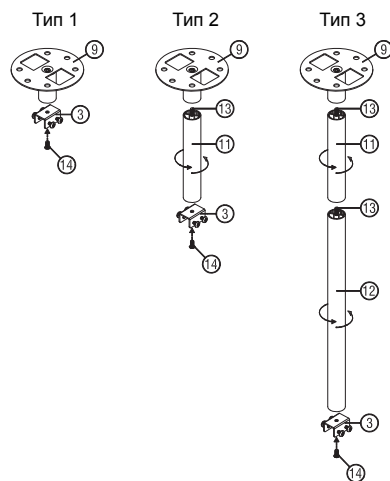

3 Тип 1:

Проекторы стандартного размера крепятся к потолку с помощью монтажного кронштейна с тремя винтами.

Тип 2 и Тип 3:

Проекторам большего размера требуется дополнительная поддержка, поэтому используются выдвижные удлинители.

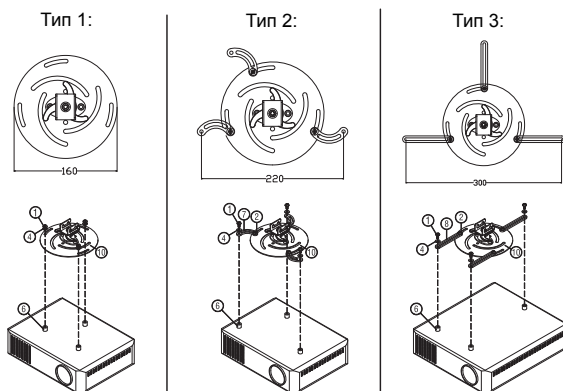

Примечание: Рекомендуется оставить некоторое пространство между кронштейном и проектором для надлежащего рассеяния тепла.

- 4 Присоедините разъем основного корпуса к кронштейну проектора (рис. 1) и затяните четыремя винтами (рис. 2).

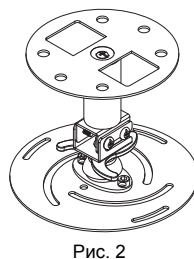
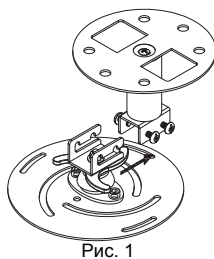

- 5 При необходимости отрегулируйте угол и положение.

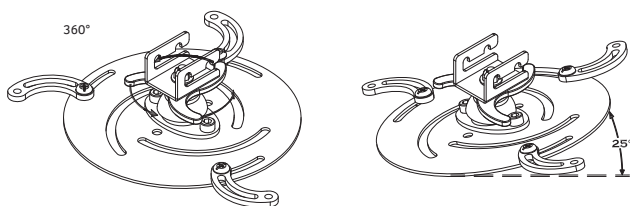

Винт типа В		Тип шайбы	
Диаметр (мм)	Длина (мм)	Большой	Малый
4	25	V	V

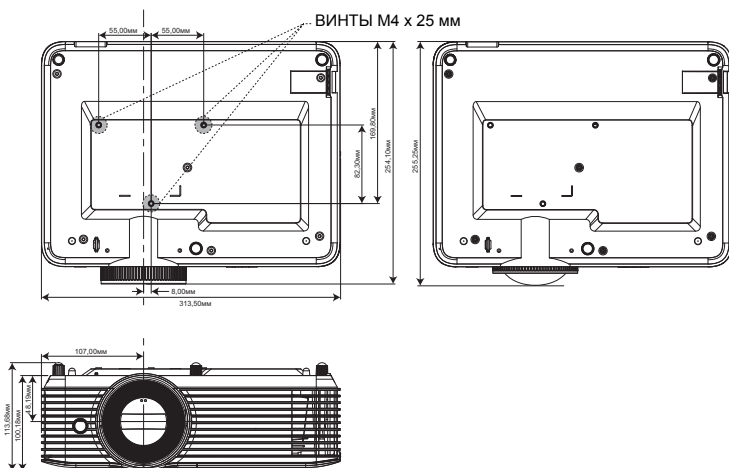

Технические характеристики

Приведенные ниже технические характеристики могут изменяться без уведомления. Окончательные технические характеристики см. в опубликованных маркетинговых технических характеристиках Acer.

Система проецирования	DLP®
Разрешение	<ul style="list-style-type: none"> • Серия X118/X118AH/X118H/X1186G/D606/D606B/D606D/EV-S65/EV-S65A/EV-S65H/V36S/V36SB/V36SC/V16S/AS319/AS319D/AS309/AS319E/DX112/DX112C/DX112G/BS-012/BS-012E/BS-012K/KS316/KS316AK/KS316B/DSV1725/DSV1726/DSV1727: Разрешение 800 x 600 SVGA • Серия X128H/X128/S1286HN/S1286H/D616D/D616/T411DT/T411D/EV-X65H/EV-X65/XS-X31HG/XS-X31H/V36X/V36XC/F1286HN/F1286H/AX319/AX319D/SE210L/SE210/DX212/DX212G/DS-110T/DS-110/BS-112/BS-112E/S1286GH/KX316/KX316B/X1286G/DNX1723/DNX1724/DNX1712/DNX1713: Разрешение 1024 x 768 XGA • Серия X138WH/S1386WHN/S1386WH/D626D/T421DT/T421D/EV-W65H/XS-W31HG/XS-W31H/V36W/F1386WHN/F1386WH/AW319/SE410L/SE410/DX412/DS-310T/DS-310/BS-312/KW316/DWX1722/DWX1711/DWX1734: Разрешение 1280 x 800 WXGA • Серия H6540BD/H6521BD/X168H/X1623H/E156D/E155F/D666D/D860D/HE-806J/HE-802K/EV-WU65H/EV-WU80H/GM532/GM512/V36U/V50U/VH-432/VH-412/AU319/AU540/DX612/DX620/BS-512/BS-520/KU316/KU330/D1P1719/D1P1720/DWU1721/DWU1729: Разрешение WUXGA • Максимальное: UXGA (1600x1200), WSXGA+ (1680x1050), 1080p (1920x1080), WUXGA-RB (1920x1200)
Совместимость с компьютерами	IBM PC и совместимые, Apple Macintosh, iMac и стандарты VESA: SXGA, XGA, VGA, SVGA, SXGA+, WXGA, WXGA+, WSXGA+
Совместимость с видеостандартами	NTSC (3,58/4,43), PAL (B/D/G/H/I/M/N), SECAM (B/D/G/K/K1/L), HDTV (720p, 1080i, 1080p), EDTV (480p, 576p), SDTV (480i, 576i)
Формат. соотн.	Авто, Полное, 4:3, 16:9, L. Box
Число отображаемых цветов	1,07 миллиарда цветов

Коэффициент оптического
увеличения

- Серия S1386WHN/S1386WH/S1286HN/S1286H/
T421DT/T421D/T411DT/T411D/XS-W31HG/XS-W31H/
XS-X31HG/XS-X31H/F1386WHN/F1386WH/F1286HN/
F1286H/SE410L/SE410/SE210L/SE210/DS-310T/
DS-310/DS-110T/DS-110/S1286GH/DWX1711/DWX1734/
DNX1712/DNX1713: 1,0-кратный
- Серия H6521BD/X168H/X138WH/X128H/X128/X118H/
X118AH/X118/E155F/D666D/D626D/D616D/D616/
D606D/D606B/D606/HE-802K/EV-WU65H/EV-W65H/
EV-X65H/EV-X65/EV-S65H/EV-S65A/EV-S65/GM512/
V36U/V36W/V36X/V36XC/V36S/V36SB/V36SC/V16S/
VH-412/AU319/AW319/AX319/AX319D/AS319/AS319E/
AS319D/AS309/DX612/DX412/DX212/DX212G/DX112/
DX112C/DX112G/BS-512/BS-312/BS-112/BS-112E/
BS-012/BS-012K/BS-012E/KU316/KW316/KX316/
KX316B/KS316/KS316A/KS316B/X1286G/X1186G/
D1P1720/DWU1721/DWX1722/DNX1723/DNX1724/
DSV1725/DSV1726/DSV1727: 1,1-кратный
- Серия X1623H/D860D/EV-WU80H/V50U/AU540/DX620/
BS-520/KU330/DWU1729/H6540BD/E156D/HE-806J/
GM532/VH-432/D1P1719: 1,3-кратный

Коэффициент расстояния
проекции

- Серия X128H/X128/X118/X118AH/X118H/D616D/D616/
D606/D606B/D606D/EV-X65H/EV-X65/EV-S65/EV-S65A/
EV-S65H/V36X/V36XC/V36S/V36SB/V36SC/V16S/
AX319/AX319D/AS319/AS319D/AS309/AS319E/DX212/
DX212G/DX112/DX112C/DX112G/BS-112/BS-112E/
BS-012/BS-012E/BS-012K/KX316/KX316B/KS316/
KS316AK/KS316B/X1286G/X1186G/DNX1723/DNX1724/
DSV1725/DSV1726/DSV1727:
1,94 ~ 2,16 (51 дюймов при 2m)
- Серия X138WH/D626D/EV-W65H/V36W/AW319/DX412/
BS-312/KW316/DWX1722:
1,54 ~ 1,72 (60 дюймов при 2m)
- Серия X1623H/D860D/EV-WU80H/V50U/AU540/DX620/
BS-520/KU330/DWU1729/H6540BD/E156D/HE-806J/
GM532/VH-432/D1P1719:
1,58 ~ 2,06 (59 дюймов при 2m)
- Серия X168H/D666D/EV-WU65H/V36U/AU319/DX612/
BS-512/KU316/DWU1721/H6521BD/E155F/HE-802K/
GM512/VH-412/D1P1720:
1,47 ~ 1,62 (63 дюймов при 2m)
- Серия S1286HN/S1286H/T411DT/T411D/XS-X31HG/
XS-X31H/F1286HN/F1286H/SE210L/SE210/DS-110T/
DS-110/S1286GH/DNX1712/DNX1713:
0,617 (100 дюймов при 1,25m)
- Серия S1386WHN/S1386WH/T421DT/T421D/
XS-W31HG/XS-W31H/F1386WHN/F1386WH/SE410L/
SE410/DS-310T/DS-310/DWX1711/DWX1734:
0,521 (100 дюймов при 1,12m)

Объектив проектора

- Серия X128H/X128/X118/X118AH/X118H/D616D/D616/
D606/D606B/D606D/EV-X65H/EV-X65/EV-S65/EV-S65A/
EV-S65H/V36X/V36XC/V36S/V36SB/V36SC/V16S/
AX319/AX319D/AS319/AS319D/AS309/AS319E/DX212/
DX212G/DX112/DX112C/DX112G/BS-112/BS-112E/
BS-012/BS-012E/BS-012K/KX316/KX316B/KS316/
KS316AK/KS316B/X1286G/X1186G/DNX1723/DNX1724/
DSV1725/DSV1726/DSV1727:
F = 2,41 - 2,53,
f = 21,85 - 24,01 мм,
Ручное увеличение и фокусировка
 - Серия X138WH/D626D/EV-W65H/V36W/AW319/DX412/
BS-312/KW316/DWX1722:
F = 2,41 - 2,53,
f = 21,85 ~ 24,00 мм,
Ручное увеличение и фокусировка
 - Серия X1623H/D860D/EV-WU80H/V50U/AU540/DX620/
BS-520/KU330/DWU1729/H6540BD/E156D/HE-806J/
GM532/VH-432/D1P1719:
F = 2,37 - 2,78,
f = 16,91 ~ 21,60 мм,
Ручное увеличение и фокусировка
 - Серия X168H/D666D/EV-WU65H/V36U/AU319/DX612/
BS-512/KU316/DWU1721/H6521BD/E155F/HE-802K/
GM512/VH-412/D1P1720:
F = 2,1~2,31,
f = 15,59 ~ 17,14 мм,
Ручное увеличение и фокусировка
 - Серия S1286HN/S1286H/T411DT/T411D/XS-X31HG/
XS-X31H/F1286HN/F1286H/SE210L/SE210/DS-110T/
DS-110/S1286GH/DNX1712/DNX1713:
F = 2,7,
f = 7,15 мм,
Ручное фокусировка
 - Серия S1386WHN/S1386WH/T421DT/T421D/
XS-W31HG/XS-W31H/F1386WHN/F1386WH/SE410L/
SE410/DS-310T/DS-310/DWX1711/DWX1734:
F = 2,8,
f = 7,51 мм,
Ручное фокусировка
-

Размер проекционного экрана по диагонали дюймов	<ul style="list-style-type: none"> • Серия X128H/X128/X118/X118AH/X118H/D616D/D616/D606/D606B/D606D/EV-X65H/EV-X65/EV-S65/EV-S65A/EV-S65H/V36X/V36XC/V36S/V36SB/V36SC/V16S/AX319/AX319D/AS319/AS319D/AS309/AS319E/DX212/DX212G/DX112/DX112C/DX112G/BS-112/BS-112E/BS-012/BS-012E/BS-012K/KX316/KX316B/KS316/KS316AK/KS316B/X1286G/X1186G/DNX1723/DNX1724/DSV1725/DSV1726/DSV1727: 23 дюймов ~ 300 дюймов (58 см ~ 762 см) • Серия X138WH/D626D/EV-W65H/V36W/AW319/DX412/BS-312/KW316/DWX1722: 30 дюймов ~ 300 дюймов (75 см ~ 762 см) • Серия X1623H/D860D/EV-WU80H/V50U/AU540/DX620/BS-520/KU330/DWU1729/H6540BD/E156D/HE-806J/GM532/VH-432/D1P1719: 27 дюймов ~ 300 дюймов (69 см ~ 762 см) • Серия X168H/D666D/EV-WU65H/V36U/AU319/DX612/BS-512/KU316/DWU1721/H6521BD/E155F/HE-802K/GM512/VH-412/D1P1720: 29 дюймов ~ 300 дюймов (73 см ~ 762 см) • Серия S1286HN/S1286H/T411DT/T411D/XS-X31HG/XS-X31H/F1286HN/F1286H/SE210L/SE210/DS-110T/DS-110/S1286GH/DNX1712/DNX1713: 32 дюймов ~ 300 дюймов (81 см ~ 762 см) • Серия S1386WHN/S1386WH/T421DT/T421D/XS-W31HG/XS-W31H/F1386WHN/F1386WH/SE410L/SE410/DS-310T/DS-310/DWX1711/DWX1734: 36 дюймов ~ 300 дюймов (91 см ~ 762 см)
Расстояние проецирования	<ul style="list-style-type: none"> • Серия X128H/X128/X118/X118AH/X118H/D616D/D616/D606/D606B/D606D/EV-X65H/EV-X65/EV-S65/EV-S65A/EV-S65H/V36X/V36XC/V36S/V36SB/V36SC/V16S/AX319/AX319D/AS319/AS319D/AS309/AS319E/DX212/DX212G/DX112/DX112C/DX112G/BS-112/BS-112E/BS-012/BS-012E/BS-012K/KX316/KX316B/KS316/KS316AK/KS316B/X1286G/X1186G/DNX1723/DNX1724/DSV1725/DSV1726/DSV1727: 1,0 м ~ 11,8 м (3,3 фута ~ 38,8 фута) • Серия X138WH/D626D/EV-W65H/V36W/AW319/DX412/BS-312/KW316/DWX1722: 1,1 м ~ 10 м (3,6 фута ~ 32,7 фута) • Серия X1623H/D860D/EV-WU80H/V50U/AU540/DX620/BS-520/KU330/DWU1729/H6540BD/E156D/HE-806J/GM532/VH-432/D1P1719: 1,0 м ~ 10,2 м (3,3 фута ~ 33,6 фута) • Серия X168H/D666D/EV-WU65H/V36U/AU319/DX612/BS-512/KU316/DWU1721/H6521BD/E155F/HE-802K/GM512/VH-412/D1P1720: 1,0 м ~ 9,5 м (3,3 фута ~ 31,2 фута) • Серия S1286HN/S1286H/T411DT/T411D/XS-X31HG/XS-X31H/F1286HN/F1286H/SE210L/SE210/DS-110T/DS-110/S1286GH/DNX1712/DNX1713: 0,4 м ~ 3,8 м (1,3 фута ~ 12,3 фута) • Серия S1386WHN/S1386WH/T421DT/T421D/XS-W31HG/XS-W31H/F1386WHN/F1386WH/SE410L/SE410/DS-310T/DS-310/DWX1711/DWX1734: 0,4 м ~ 3,4 м (1,3 фута ~ 11,0 фута)

Частота строчной развертки	15 - 100 кГц
Частота кадровой развертки	24 - 120 Гц
Тип лампы	<ul style="list-style-type: none"> • Серия X138WH/X128H/X128H/X118H/X118AH/X118/D626D/D616D/D616D/D606D/D606B/D606/ EV-W65H/ EV-X65H/ EV-X65/ EV-S65H/ EV-S65A/ EV-S65/ V36W/ V36X/ V36XC/ V36S/ V36SB/ V36SC/ V16S/ AW319/ AX319/ AX319D/ AS319/ AS319E/ AS319D/ AS309/ DX412/ DX212/ DX212G/ DX112/ DX112C/ DX112G/ BS-312/ BS-112/ BS-112E/ BS-012/ BS-012K/ BS-012E/ KW316/ KX316/ KX316B/ KS316/ KS316A/ KS316B/ X1286G/ X1186G/ DWX1722/ DNX1723/ DNX1724/ DSV1725/ DSV1726/ DSV1727: заменяемая пользователем лампа, 203 Вт • Серия H6540BD/H6521BD/X1623HX168H/E156D/ E155F/D860D/D666D/HE-806J/HE-802K/ EV-WU80H/ EV-WU65H/GM532/GM512/V50U/V36U/VH-432/VH-412/ AU540/AU319/DX620/DX612/BS-520/BS-512/KU330/ KU316/D1P1719/D1P1720/DWU1729/DWU1721: заменяемая пользователем лампа, 250 Вт • Серия S1386WHN/S1386WH/S1286HN/S1286H/ T421DT/T421D/T411DT/T411D/XS-W31HG/XS-W31H/ XS-X31HG/XS-X31H/F1386WHN/F1386WH/F1286HN/ F1286H/SE410L/SE410/SE210L/SE210/DS-310T/ DS-310/DS-110T/DS-110/S1286GH/DWX1711/DWX1734/ DNX1712/DNX1713: заменяемая пользователем лампа, 220 Вт
Аудио	<ul style="list-style-type: none"> • Серия H6521BD/X168H/X138WH/X128H/X128H/X118H/ X118AH/X118/E155F/D666D/D626D/D616D/D616/ D606D/D606B/D606/HE-802K/ EV-WU65H/ EV-W65H/ EV-X65H/ EV-X65/ EV-S65H/ EV-S65A/ EV-S65/ GM512/ V36U/ V36W/ V36X/ V36XC/ V36S/ V36SB/ V36SC/ V16S/ VH-412/AU319/AW319/AX319/AX319D/AS319/AS319E/ AS319D/AS309/DX612/DX412/DX212/DX212G/DX112/ DX112C/DX112G/BS-512/BS-312/BS-112/BS-112E/ BS-012/BS-012K/BS-012E/KU316/KW316/KX316/ KX316B/KS316/KS316A/KS316B/X1286G/X1186G/ D1P1720/DWU1721/DWX1722/DNX1723/DNX1724/ DSV1725/DSV1726/DSV1727: 1 внутренний динамик мощностью 3 Вт • Серия X1623H/D860D/ EV-WU80H/V50U/AU540/DX620/ BS-520/KU330/DWU1729/H6540BD/E156D/HE-806J/ GM532/VH-432/D1P1719/S1286GH: 1 внутренний динамик мощностью 10 Вт • Серия S1386WHN/S1386WH/S1286HN/S1286H/ T421DT/T421D/T411DT/T411D/XS-W31HG/XS-W31H/ XS-X31HG/XS-X31H/F1386WHN/F1386WH/F1286HN/ F1286H/SE410L/SE410/SE210L/SE210/DS-310T/ DS-310/DS-110T/DS-110/DWX1711/DWX1734/DNX1712/ DNX1713: 1 внутренний динамик мощностью 16 Вт

Вес

- Серия X138WH/X128H/X128/X118H/X118AH/X118/
D626D/D616D/D616/D606D/D606B/D606/EV-W65H/
EV-X65H/EV-X65/EV-S65H/EV-S65A/EV-S65/V36W/
V36X/V36XC/V36S/V36SB/V36SC/V16S/AW319/AX319/
AX319D/AS319/AS319E/AS319D/AS309/DX412/DX212/
DX212G/DX112/DX112C/DX112G/BS-312/BS-112/
BS-112E/BS-012/BS-012K/BS-012E/KW316/KX316/
KX316B/KS316/KS316A/KS316B/X1286G/X1186G/
DWX1722/DNX1723/DNX1724/DSV1725/DSV1726/
DSV1727:
2,7 кг (5,95 фунтов)
- Серия X1623H/D860D/EV-WU80H/V50U/AU540/DX620/
BS-520/KU330/DWU1729/H6540BD/E156D/HE-806J/
GM532/VH-432/D1P1719:
3,1 кг (6,83 фунтов)
- Серия X168H/D666D/EV-WU65H/V36U/AU319/DX612/
BS-512/KU316/DWU1721/H6521BD/E155F/HE-802K/
GM512/VH-412/D1P1720:
2,8 кг (6,17 фунтов)
- Серия S1386WHN/S1386WH/S1286HN/S1286H/
T421DT/T421D/T411DT/T411D/XS-W31HG/XS-W31H/
XS-X31HG/XS-X31H/F1386WHN/F1386WH/F1286HN/
F1286H/SE410L/SE410/SE210L/SE210/DS-310T/
DS-310/DS-110T/DS-110/S1286GH/DWX1711/DWX1734/
DNX1712/DNX1713:
3,1 кг (6,83 фунтов)

Размеры (Ш x Г x В)
(с ножками)

- X138WH/X128H/X128/X118H/X118AH/X118/D626D/
D616D/D616/D606D/D606B/D606/EV-W65H/EV-X65H/
EV-X65/EV-S65H/EV-S65A/EV-S65/V36W/V36X/V36XC/
V36S/V36SB/V36SC/V16S/AW319/AX319/AX319D/
AS319/AS319E/AS319D/AS309/DX412/DX212/DX212G/
DX112/DX112C/DX112G/BS-312/BS-112/BS-112E/
BS-012/BS-012K/BS-012E/KW316/KX316/KX316B/
KS316/KS316A/KS316B/X1286G/X1186G/DWX1722/
DNX1723/DNX1724/DSV1725/DSV1726/DSV1727:
313 мм x 240 мм x 113,7 мм
(12,3 дюймов x 9,4 дюймов x 4,5 дюймов)
- H6540BD/H6521BD/X1623HX168H/E156D/E155F/
D860D/D666D/HE-806J/HE-802K/EV-WU80H/
EV-WU65H/GM532/GM512/V50U/V36U/VH-432/
VH-412/AU540/AU319/DX620/DX612/BS-520/BS-512/
KU330/KU316/D1P1719/D1P1720/DWU1729/DWU1721:
313 мм x 240 мм x 110,7 мм
(12,3 дюймов x 9,4 дюймов x 4,3 дюймов)
- S1386WHN/S1386WH/S1286HN/S1286H/T421DT/
T421D/T411DT/T411D/XS-W31HG/XS-W31H/
XS-X31HG/XS-X31H/F1386WHN/F1386WH/F1286HN/
F1286H/SE410L/SE410/SE210L/SE210/DS-310T/
DS-310/DS-110T/DS-110/S1286GH/DWX1711/DWX1734/
DNX1712/DNX1713:
313 мм x 255,3 мм x 113,7 мм
(12,3 дюймов x 10,0 дюймов x 4,5 дюймов)

Цифровой масштаб

2X

Источник питания

Входное напряжение 100 – 240 В перем. тока, блок питания с автоматическим выключателем

Потребляемая мощность

- Серия X138WH/X128H/X128/X118H/X118AH/X118/D626D/D616D/D616/D606D/D606B/D606/EV-W65H/EV-X65H/EV-X65/EV-S65H/EV-S65A/EV-S65/V36W/V36X/V36XC/V36S/V36SB/V36SC/V16S/AW319/AX319/AX319D/AS319/AS319E/AS319D/AS309/DX412/DX212/DX212G/DX112/DX112C/DX112G/BS-312/BS-112/BS-112E/BS-012/BS-012K/BS-012E/KW316/KX316/KX316B/KS316/KS316A/KS316B/X1286G/X1186G/DWX1722/DNX1723/DNX1724/DSV1725/DSV1726/DSV1727:
 Нормальный режим: 240 Вт ± 10% при 110 В переменного тока
 Экономный режим: 195 Вт ± 10% при 110 В переменного тока
 Режим ожидания < 0,5 Вт
- Серия H6540BD/H6521BD/X1623HX168H/E156D/E155F/D860D/D666D/HE-806J/HE-802K/EV-WU80H/EV-WU65H/GM532/GM512/V50U/V36U/VH-432/VH-412/AU540/AU319/DX620/DX612/BS-520/BS-512/KU330/KU316/D1P1719/D1P1720/DWU1729/DWU1721:
 Нормальный режим: 300 Вт ± 10% при 110 В переменного тока
 Экономный режим: 210 Вт ± 10% при 110 В переменного тока
 Режим ожидания < 0,5 Вт
- Серия S1386WHN/S1386WH/S1286HN/S1286H/T421DT/T421D/T411DT/T411D/XS-W31HG/XS-W31H/XS-X31HG/XS-X31H/F1386WHN/F1386WH/F1286HN/F1286H/SE410L/SE410/SE210L/SE210/DS-310T/DS-310/DS-110T/DS-110/S1286GH/DWX1711/DWX1734/DNX1712/DNX1713:
 Нормальный режим: 270 Вт ± 10% при 110 В переменного тока
 Экономный режим: 210 Вт ± 10% при 110 В переменного тока
 Режим ожидания < 0,5 Вт

Температура эксплуатации	от 0 до 40°C/ от 32 до 104°F
Содержимое стандартного комплекта поставки	<ul style="list-style-type: none"> • Кабель питания переменного тока, 1 шт. • Кабель HDMI (не входит в комплект поставки) - 1 шт. • Кабель VGA, 1 шт. (дополнительная принадлежность) • Пульт ДУ, 1 шт. • Батарейка AAA, 2 шт. (для пульта ДУ) (опция) • Руководство пользователя (к проектору) (на компакт-диске), 1 шт. • Руководство пользователя (к функции Media/Wireless) (на компакт-диске), 1 шт. (дополнительно) • Краткое руководство пользователя (к проектору), 1 шт. • Краткое руководство пользователя (к функции Media/Wireless), 1 шт. (дополнительно) • Карта безопасности, 1 шт. (опция) • Чехол, 1 шт. (дополнительно)

Разъемы ввода-вывода	S1386WH/ S1286H/ T421D/ T411D/ XS-W31H/ XS-X31H/ F1386WH/ F1286H/ SE410/ SE210/ DS-310/ DS-110/ S1286GH/ DWX1734/ DNX1713	S1386WHN/ S1286HN/ T421DT/ T411DT/ XS-W31HG/ XS-X31HG/ F1386WHN/ F1286HN/ SE410L/ SE210L/ DS-310T/ DS-110T/ DWX1711/ DNX1712	X128/ X118/ D616/ D606/ EV-X65/ EV-S65/ V36XC/ V36SC/ V16S/ AX319D/ AS319D/ AS309/ DX212G/ DX112G/ BS-112E/ BS-012E/ KX316B/ KS316B/ X1286G/ X1186G/ DNX1724/ DSV1727	X128H/ D616D/ EV-X65H/ V36X/ AX319/ DX212/ BS-112/ KX316/ DNX1723	X118AH/ D606B/ EV-S65A/ V36SB/ AS319E/ DX112C/ BS-012K/ KS316A/ DSV1726	H6521BD/ X168H/ X138WH/ X118H/ E155F/ D666D/ D626D/ D606D/ HE-802K/ EV-WU65H/ EV-W65H/ EV-S65H/ GM512/ V36U/ V36W/ V36S/ VH-412/ AU319/ AW319/ AS319/ DX612/ DX412/ DX112/ BS-512/ BS-312/ BS-012/ KU316/ KW316/ KS316/ D1P1720/ DWU1721/ DWX1722/ DSV1725	H6540BD/ E156D/ HE-806J/ GM532/ VH-432/ D1P1719/ X1623H/ D860D/ EV-WU80H/ V50U/ AU540/ DX620/ BS-520/ KU330/ DWU1729
Гнездо питания	V	V	V	V	V	V	V
Вход VGA IN	V	X	V	V	X	V	V
HDMI	V	X	X	V	V	V	X
HDMI 2	X	X	X	X	X	X	V
HDMI 1/MHL	X	X	X	X	X	X	V
Композитный видеовход	V	V	X	V	X	V	V
RS232	V	V	X	X (*)	X	X	V
3,5-мм гнездо аудиовхода	V	V	X	V	X	V	V
3,5-мм гнездо аудиовыхода	V	V	X	X	X	X	V
Вывод 5 В постоянного тока	V	X	V	V	V	V	V
HDMI 1	X	V	X	X	X	X	X
HDMI 2/MHL	X	V	X	X	X	X	X
VGA IN 1	X	V	X	X	X	X	X

Разъемы ввода-вывода	S1386WH/ S1286H/ T421D/ T411D/ XS-W31H/ XS-X31H/ F1386WH/ F1286H/ SE410/ SE210/ DS-310/ DS-110/ S1286GH/ DWX1734/ DNX1713	S1386WHN/ S1286HN/ T421DT/ T411DT/ XS-W31HG/ XS-X31HG/ F1386WHN/ F1286HN/ SE410L/ SE210L/ DS-310T/ DS-110T/ DWX1711/ DNX1712	X128/ X118/ D616/ D606/ EV-X65/ EV-X65/ V36X/ AX319/ DX212/ BS-112/ KX316/ DNX1723	X128H/ D616D/ EV-X65H/ V36X/ AX319/ DX212/ BS-112/ KX316/ DNX1723	X118AH/ D606B/ EV-S65A/ V36SB/ AS319E/ DX112C/ BS-012K/ KS316A/ DSV1726	H6521BD/ X168H/ X138WH/ X118H/ E155F/ D666D/ D626D/ D606D/ HE-802K/ EV-WU65H/ EV-W65H/ EV-S65H/ GM512/ V36U/ V36W/ V36S/ VH-412/ AU319/ AW319/ AS319/ DX612/ DX412/ DX112/ BS-512/ BS-312/ BS-012/ KU316/ KW316/ KS316/ D1P1720/ DWU1721/ DWX1722/ DSV1725	H6540BD/ E156D/ HE-806/ GM532/ VH-432/ D1P1719/ X1623H/ D860D/ EV-WU80H/ V50U/ AU540/ DX620/ BS-520/ KU330/ DWU1729
VGA IN 2	X	V	X	X	X	X	X
Порт ЛВС RJ45	X	V	X	X	X	X	X
Выход VGA	V	V	X	X	X	X	X
USB A1 (беспроводной адаптер)	X	V	X	X	X	X	X
USB A2 (выход 5 В постоянного тока)	X	V	X	X	X	X	X



Примечание 1. Конструкция и технические характеристики могут изменяться без уведомления.

Примечание 2. * Функции зависят от определения модели.

Совместимые режимы

А. Аналоговый сигнал VGA

1 Аналоговый сигнал VGA – ПК

Режимы	Разрешение	Частота кадров [Гц]	Частота строк [кГц]
VGA	640x480	60	31,5
	640x480	72	37,9
	640x480	75	37,5
	640x480	85	43,3
	640x480	120	61,9
SVGA	800x600	56	35,1
	800x600	60	37,9
	800x600	72	48,1
	800x600	75	46,9
	800x600	85	53,7
	800x600	120	77,4
XGA	1024x768	60	48,4
	1024x768	70	56,5
	1024x768	75	60,0
	1024x768	85	68,7
	1024x768	120	99,0
SXGA	1152x864	70	63,8
	1152x864	75	67,5
	1152x864	85	77,1
	1280x1024	60	64,0
	1280x1024	72	77,0
	1280x1024	75	80,0
	1280x1024	85	91,1
QuadVGA	1280x960	60	60,0
	1280x960	75	75,2
SXGA+	1400x1050	60	65,3
UXGA	1600x1200	60	75,0
PowerBook G4	640x480	60	31,4
PowerBook G4	640x480	66,6 (67)	34,9
PowerBook G4	800x600	60	37,9
PowerBook G4	1024x768	60	48,4
PowerBook G4	1152x870	75	68,7
PowerBook G4	1280x960	75	75,0
i Mac DV (G3)	1024x768	75	60,0

2 Аналоговый VGA – расширенная широкоэкранный синхронизация

Режимы	Разрешение	Частота кадров [Гц]	Частота строк [кГц]
WXGA	1280x768	60	47,8
	1280x768	75	60,3
	1280x768	85	68,6
	1280x720	60	44,8
	1280x720	120	92,9
	1280x800	60	49,6
	1280x800	119,909	101,6
	1920x1200	60	74
WSXGA+	1440x900	60	59,9
	1680x1050	60	65,3
	1920x1080 (1080P)	60	67,5
WUXGA	1366x768	60	47,7
	1920x1200-RB	59,94	74,04

3 Аналоговый VGA – компонентный сигнал

Режимы	Разрешение	Частота кадров [Гц]	Частота строк [кГц]
480i	720x480 (1440x480)	59,94 (29,97)	15,7
576i	720x576 (1440x576)	50 (25)	15,6
480p	720x480	59,94	31,5
576p	720x576	50	31,3
720p	1280x720	60	45,0
720p	1280x720	50	37,5
1080i	1920x1080	60 (30)	33,8
1080i	1920x1080	50 (25)	28,1
1080p	1920x1080	23,97/24	27,0
1080p	1920x1080	60	67,5
1080p	1920x1080	50	56,3

В. Цифровой сигнал HDMI

1 HDMI – сигнал ПК

Режимы	Разрешение	Частота кадров [Гц]	Частота строк [кГц]
VGA	640x480	60	31,5
	640x480	72	37,9
	640x480	75	37,5
	640x480	85	43,3

	640x480	120	61,9
SVGA	800x600	56	35,1
	800x600	60	37,9
	800x600	72	48,1
	800x600	75	46,9
	800x600	85	53,7
XGA	800x600	120	77,4
	1024x768	60	48,4
	1024x768	70	56,5
	1024x768	75	60,0
	1024x768	85	68,7
SXGA	1024x768	120	99,0
	1152x864	70	63,8
	1152x864	75	67,5
	1152x864	85	77,1
	1280x1024	60	64,0
QuadVGA	1280x1024	72	77,0
	1280x1024	75	80,0
	1280x1024	85	91,1
	1280x960	60	60,0
	1280x960	75	75,2
SXGA+	1400x1050	60	65,3
UXGA	1600x1200	60	75,0
PowerBook G4	640x480	60	31,4
PowerBook G4	640x480	66,6 (67)	34,9
PowerBook G4	800x600	60	37,9
PowerBook G4	1024x768	60	48,4
PowerBook G4	1152x870	75	68,7
PowerBook G4	1280x960	75	75,0
i Mac DV (G3)	1024x768	75	60,0

2 HDMI – расширенная широкоэкранный синхронизация

Режимы	Разрешение	Частота кадров [Гц]	Частота строк [кГц]
WXGA	1280x768	60	47,8
	1280x768	75	60,3
	1280x768	85	68,6
	1280x720	60	44,8
	1280x720	120	92,9
	1280x800	60	49,6
	1280x800-RB	119,909	101,6
	1440x900	60	59,9

	1920x1200	60	74
WSXGA+	1680x1050	60	65,3
	1920x1080 (1080P)	60	67,5
	1366x768	60	47,7
WUXGA	1920x1200-RB	59,94	74,04

3 HDMI – Видеосигнал

Режимы	Разрешение	Частота кадров [Гц]	Частота строк [кГц]
480i	720x480 (1440x480)	59,94 (29,97)	15,7
576i	720x576 (1440x576)	50 (25)	15,6
480p	720x480	59,94	31,5
576p	720x576	50	31,3
720p	1280x720	60	45,0
720p	1280x720	50	37,5
1080i	1920x1080	60 (30)	33,8
1080i	1920x1080	50 (25)	28,1
1080p	1920x1080	23,97/24	27,0
1080p	1920x1080	60	67,5
1080p	1920x1080	50	56,3
1080p	1920x1200-RB	59,94	74,04

4 HDMI – 1.4a синхронизация 3D

Режимы	Разрешение	Частота кадров [Гц]	Частота строк [кГц]
720p (Frame Packing)	1280 x 720	50	37,5
720p (Frame Packing)	1280 x 720	60	45,0
1080p (Frame Packing)	1920 x 1080	24	27,0
720p (Frame Packing)	1280 x 720	50	37,5
720p (Frame Packing)	1280 x 720	60	45,0
1080i (Сверху и снизу)	1920 x 1080	50 (25)	28,1
1080i (Сверху и снизу)	1920 x 1080	60 (30)	33,8
1080p (Сверху и снизу)	1920 x 1080	24	27,0
1080p (Сверху и снизу)	1920 x 1080	50	56,3
1080p (Сверху и снизу)	1920 x 1080	60	67,5
720p (Горизонталь)	1280 x 720	60	45,0
1080i (Горизонталь)	1920 x 1080	50 (25)	28,1
1080i (Горизонталь)	1920 x 1080	60 (30)	33,8
1080p (Горизонталь)	1920 x 1080	50	56,3

1080p (Горизонталь)	1920 x 1080	60	67,5
Пределы диапазона монитора с источником графического сигнала	Частота строчной развертки:		15 кГц - 100 кГц
	Частота кадровой развертки:		24 – 120 Гц
	Макс. полоса пропускания:		Аналоговый: 165 МГц Цифровой: 165 МГц

С. Цифровой сигнал MHL

Режимы	Разрешение	Частота кадров [Гц]	Частота строк [кГц]
VGA	640x480	59,94/60	31,5
480i	720x480(1440x480)	59,94/60	15,7
576i	720x576(1440x576)	50(25)	15,6
480p	720x480	59,94/60	31,5
480p_2x	1440x480	59,94/60	31,5
576p	720x576	50	31,3
576p_2x	1440x576	50	31,3
720p	1280x720	59,94/60	45,0
720p	1280x720	50	37,5
1080i	1920x1080	60(30)	33,8
1080i	1920x1080	50(25)	28,1
1080p	1920x1080	23,97/24	27,0
1080p	1920x1080	25	28,1
1080p	1920x1080	29,97/30	33,8
Пределы диапазона монитора с источником графического сигнала	Частота строчной развертки:	15-50 кГц	
	Частота кадровой развертки:	24-60 Гц	
	Макс. полоса пропускания:	Цифровой: 75 MHz	



Примечание 1. Функции зависят от определения модели.

Примечание 2. MHL 1080p 3D 24p frame packing не поддерживается.

Правила и замечания, касающиеся безопасности

Уведомление Федеральной комиссии по связи США (ФКС)

Данное оборудование было проверено и признано соответствующим ограничениям на цифровые устройства класса В в соответствии с Частью 15 правил ФКС. Целью этих ограничений является обеспечение приемлемой защиты от помех при установке оборудования в жилых помещениях. Данное оборудование создает, использует и может излучать энергию в радиочастотном диапазоне и при нарушении указаний по установке или эксплуатации может вызывать помехи для радиосвязи.

Однако даже при соблюдении инструкций по установке нет гарантии того, что в каком-то конкретном случае не возникнут помехи. Если данный прибор вызывает помехи при приеме радио- и телевизионных сигналов, что можно проверить, выключив и включив прибор, пользователю рекомендуется попытаться устранить помехи с помощью приведенных ниже мер:

- изменить ориентацию или местоположение приемной антенны.
- увеличить расстояние между приемником и прибором.
- подключить оборудование и приемное устройство к розеткам в отдельных цепях питания.
- обратиться за помощью к продавцу или опытному специалисту по теле- и радиотехнике.

Примечание. Экранированные кабели

Для выполнения требований правил ФКС все подключения к другим компьютерным устройствам необходимо выполнять экранированными кабелями.

Примечание. Периферийные устройства

К данному устройству можно подсоединять только сертифицированные на соответствие ограничениям класса В периферийные устройства (устройства ввода-вывода, терминалы, принтеры и т.п.). Эксплуатация несертифицированных периферийных устройств может привести к помехам при приеме радио и телесигналов.

Внимание!

Изменения или модификации, не одобренные в прямой форме производителем, могут лишить юридической силы полномочия пользователя, связанные с эксплуатацией устройства, предоставленные Федеральной комиссией по связи США.

Условия эксплуатации

Данный прибор соответствует Части 15 правил ФКС. Эксплуатация допускается при соблюдении следующих двух условий: (1) данное устройство не может быть источником помех, и (2) данное устройство должно быть устойчивым к помехам, создаваемым другими приборами, включая такие помехи, которые могут стать причиной его неправильной работы.

Примечание. Для пользователей в Канаде

Данный цифровой прибор класса В соответствует канадскому стандарту ICES-003.

Remarque à l'intention des utilisateurs canadiens

Cet appareil numérique de la classe B est conforme à la norme NMB-003 du Canada.

Соответствует требованиям к сертификации для Российской Федерации и Украины



Уведомление о соответствии стандартам для радиоустройств



Примечание: Приведенная ниже информация о соответствии стандартам относится к моделям с интерфейсом беспроводной локальной сети и (или) Bluetooth.

Общие сведения

Данный прибор соответствует стандартам радиочастот и безопасности любой страны или региона, в котором он было рекомендован для беспроводного использования. В зависимости от конфигурации данный прибор может содержать или не содержать беспроводные радиоустройства (такие как модули беспроводной локальной сети и (или) Bluetooth).

Канада – маломощные нелицензируемые устройства радиосвязи (RSS-247)

- a Общие сведения
Эксплуатация допускается при соблюдении следующих двух условий:
1. данное устройство не будет источником помех;
2. данное устройство должно быть устойчивым к помехам, создаваемым другими устройствами, включая такие помехи, которые могут стать причиной его неправильной работы.
- b Эксплуатация в диапазоне 2,4 ГГц
Во избежание взаимовлияния на радиочастотах с лицензированными службами данное устройство эксплуатируется в помещениях; для установки вне помещений требуется лицензия.

Перечень стран использования

Данное устройство необходимо использовать строго в соответствии с нормативами и ограничениями тех стран, в которых оно эксплуатируется. Для получения дополнительной информации обратитесь в местное представительство компании в стране, где используется устройство. <http://ec.europa.eu/enterprise/rtte/implem.htm>.



Acer Incorporated
8F, 88, Sec. 1, Xintai 5th Rd., Xizhi
New Taipei City 221, Taiwan

Declaration of Conformity

We,

Acer Incorporated

8F, 88, Sec. 1, Xintai 5th Rd., Xizhi, New Taipei City 221, Taiwan

And,

Acer Italy s.r.l.

Via Lepetit, 40, 20020 Lainate (MI) Italy

Tel: +39-02-939-921 ,Fax: +39-02 9399-2913

www.acer.it

Product: DLP Projector
Trade Name: Acer
Model Number: D1P1719/D1P1720/DWU1729/DWU1721/DWX1722/DNX1723/DNX1724/DSV1725/DSV1726/DSV1727/DWX1711/DWX1734/DNX1712/DNX1713

Marketing name: H6540BD/H6521BD/X1623H/X168H/X138WH/X128H/X128H/X128H/X118H/X118AH/X118/S1386WHN/S1386WH/S1286HN/S1286H/E156D/E155F/D860D/D666D/D626D/D616D/D616/D606D/D606B/D606/T421DT/T421D/T411DT/T411D/HE-806J/HE-802K/EV-WU80H/EV-WU65H/EV-W65H/EV-X65H/EV-X65/EV-S65H/EV-S65A/EV-S65/XS-W31HG/XS-W31H/XS-X31HG/XS-X31H/GM532/GM512/V50U/V36W/V36W/V36X/V36XC/V36S/V36SB/V36SC/V16S/F1386WHN/F1386WH/F1286HN/F1286H/VH-432/VH-412/AU540/AU319/AW319/AX319/AX319D/AS319/AS319E/AS319D/AS309/SE410L/SE410/SE210L/SE210/DX620/DX612/DX412/DX212/DX212G/DX112/DX112C/DX112G/DS-310T/DS-310/DS-110T/DS-110/BS-520/BS-512/BS-312/BS-112/BS-112E/BS-012/BS-012K/BS-012E/S1286GH/KU330/KU316/KW316/KX316/KX316B/KS316/KS316A/KS316B/X1286G/X1186G

We, Acer Incorporated, hereby declare under our sole responsibility that the product described above is in conformity with the relevant Union harmonization legislations as below Directive and following harmonized standards and/or other relevant standards have been applied:

<input checked="" type="checkbox"/> EMC Directive: 2014/30/EU		
<input checked="" type="checkbox"/> EN 55032:2012+AC:2013, Class B	<input checked="" type="checkbox"/> EN 61000-3-2:2014, Class A	
<input checked="" type="checkbox"/> EN 55024:2010+A1:2015	<input checked="" type="checkbox"/> EN 61000-3-3:2013	
<input type="checkbox"/> R&TTE Directive: 1999/5/EC (until Jun 12, 2017)		
<input type="checkbox"/> RED Directive: 2014/53/EU (From Jun 13, 2017)		
<input type="checkbox"/> EN 300 328 V1.8.1	<input type="checkbox"/> EN 301 511 V9.0.2	<input type="checkbox"/> EN 301 489-7 V1.3.1
<input type="checkbox"/> EN 301 893 V1.7.1	<input type="checkbox"/> EN 301 908-1 V6.2.1	<input type="checkbox"/> EN 301 489-17 V2.2.1
<input type="checkbox"/> EN 300 440-1 V1.6.1	<input type="checkbox"/> EN 301 908-2 V6.2.1	<input type="checkbox"/> EN 301 489-24 V1.5.1
<input type="checkbox"/> EN 300 440-2 V1.4.1	<input type="checkbox"/> EN 301 908-13 V6.2.1	<input type="checkbox"/> EN 50360:2001
<input type="checkbox"/> EN 302 291-1 V1.1.1	<input type="checkbox"/> EN 301 489-1 V1.9.2	<input type="checkbox"/> EN 50566:2013
<input type="checkbox"/> EN 302 291-2 V1.1.1	<input type="checkbox"/> EN 301 489-3 V1.6.1	<input type="checkbox"/> EN 62479:2010
		<input type="checkbox"/> EN 62311:2008
		<input type="checkbox"/> EN 62209-1:2006
		<input type="checkbox"/> EN 62209-2:2010
<input checked="" type="checkbox"/> LVD Directive: 2014/35/EU		
<input checked="" type="checkbox"/> EN 60950-1:2006/A11:2009/A1:2010/A12:2011/A2:2013		
<input type="checkbox"/> EN 50332-1:2000	<input type="checkbox"/> EN 50332-2:2003	
<input checked="" type="checkbox"/> RoHS Directive: 2011/65/EU		
<input checked="" type="checkbox"/> EN 50581:2012		
<input checked="" type="checkbox"/> ErP Directive: 2009/125/EC		
<input type="checkbox"/> Regulation (EU) No. 617/ 2013	<input type="checkbox"/> Regulation (EC) No. 278/2009; EN 50563:2011	
<input checked="" type="checkbox"/> Regulation (EC) No. 1275/2008; EN 50564:2011		

Year to begin affixing CE marking 2018.

RU Jan

RU Jan / Sr. Manager

Jan. 15, 2018
Date



Acer America Corporation
333 West San Carlos St.,
Suite 1500
San Jose, CA 95110
U. S. A.
Tel: 254-298-4000
Fax: 254-298-4147
www.acer.com



Federal Communications Commission Declaration of Conformity

This device complies with Part 15 of the FCC Rules. Operation is subject to the following two conditions: (1) this device may not cause harmful interference, and (2) this device must accept any interference received, including interference that may cause undesired operation.

The following local Manufacturer / Importer is responsible for this declaration:

Product:	DLP Projector
Model Number:	D1P1719/D1P1720/DWU1729/DWU1721/DWX1722/ DNX1723/DNX1724/DSV1725/DSV1726/DSV1727/ DWX1711/DWX1734/DNX1712/DNX1713
Machine Type:	H6540BD/H6521BD/X1623H/X168H/X138WH/ X128H/X128/X118H/X118AH/X118/S1386WHN/ S1386WH/S1286HN/S1286H/E156D/E155F/D860D/ D666D/D626D/D616D/D616/D606D/D606B/D606/ T421DT/T421D/T411DT/T411D/HE-806J/HE-802K/ EV-WU80H/EV-WU65H/EV-W65H/EV-X65H/ EV-X65/EV-S65H/EV-S65A/EV-S65/XS-W31HG/ XS-W31H/XS-X31HG/XS-X31H/GM532/GMS12/ V50U/V36U/V36W/V36X/V36XC/V36S/V36SB/ V36SC/V16S/F1386WHN/F1386WH/F1286HN/ F1286H/VH-432/VH-412/AU540/AU319/AW319/ AX319/AX319D/AS319/AS319E/AS319D/AS309/ SE410L/SE410/SE210L/SE210/DX620/DX612/DX412/ DX212/DX212G/DX112/DX112C/DX112G/DS-310T/ DS-310/DS-110T/DS-110/BS-520/BS-512/BS-312/ BS-112/BS-112E/BS-012/BS-012K/BS-012E/S1286GH/ KU330/KU316/KW316/KX316/KX316B/KS316/ KS316A/KS316B/X1286G/X1186G
Name of Responsible Party:	Acer America Corporation
Address of Responsible Party:	333 West San Carlos St. Suite 1500 San Jose, CA 95110 U. S. A.
Contact Person:	Acer Representative
Phone No.:	254-298-4000
Fax No.:	254-298-4147