



МАСТЕР



ЗАО «ЗУБР ОВК» РОССИЯ, 141002, Московская область, г. Мытищи 2, а/я 36

Производитель оставляет за собой право вносить изменения в характеристики изделия без предварительного уведомления. Приведенные иллюстрации не являются обязательными. Ответственность за опечатки исключается.

ЗАТ «ЗУБР ОВК», Московська область, м. Митищі 2, п/с 36

Виробник залишає за собою право вносити зміни в характеристики виробу без попереднього повідомлення. Приведені ілюстрації не є обов'язковими. Відповідальність за друкарські помилки виключається.

«ЗУБР ОВК» ЖШҚ РЕСЕЙ, Мәскеу облысы, Мытищи қаласы 2, п/ж 36

Өндіруші алдынала ескертусіз құралдың мінездемесіне өзгертулерді қабылдауға құқылы. Көрсетілген суретте міндетті болып табылмайды. Жазбадағы жіберілген қателіктер жауапкершілікке тартылмайды

www.zubr.ru

Версия: 121015

Руководство по эксплуатации

Краскопульт электрический
КПЭ-100 | ЗКПЭ-120

RU Русский язык | 3

UA Украинский язык | 12

KZ Казахский язык | 21

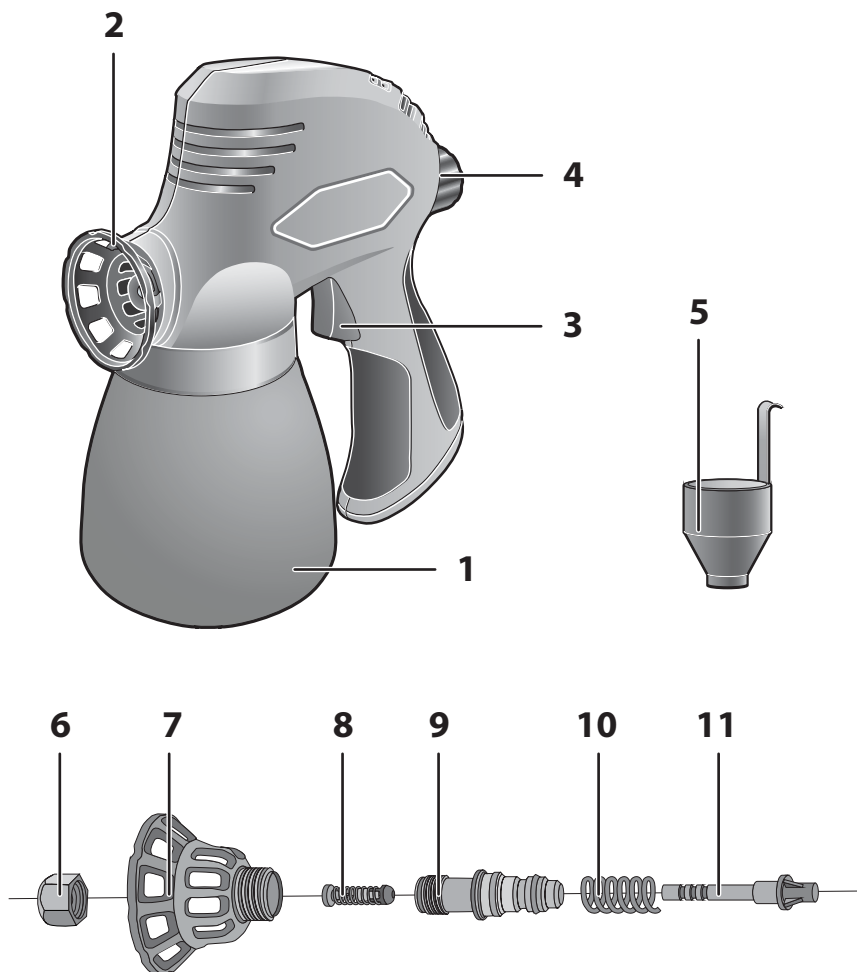

Адреса производств:

ОКБ ЗУБР ВОСТОК: А. Тайвань, Тайчунг, Дали, ул. Хуанхо, 97; Б. КНР, Шанхай, ул. ХонгЧао, 808; В. Китай, Чжэцзян, Данту Хай энд Нью Технолоджи Индастри Парк. Конкретный адрес производства – см. техническую наклейку на изделии.

Технические характеристики

Артикул	КПЭ-100	ЗКПЭ-120
Номинальное напряжение питания, В	220	220
Частота, Гц	50	50
Номинальная потребляемая мощность, Вт	100	120
Максимальная производительность, мл/мин	300	300
Максимальная вязкость расходного материала, DIN(сек)	60	60
Емкость бака, мл	800	800
Класс безопасности по ГОСТ 12.2.007.0-75	II	II
Уровень звукового давления L _{ра} (κ=3), дБ	90.7	91
Уровень звуковой мощности L _{wa} (κ=3), дБ	101.9	102
Уровень вибрации (κ=1,5), м/с ²	11.47	11.53
Масса, кг	1.3	1.8
Срок службы, лет	1.7	5

Комплект поставки

Краскопульт	1 шт.
Игла чистящая	1 шт.
Поршень запасной (в сборе с клапаном и соплом)	1 шт.
Стакан для измерения вязкости	1 шт.
Ключ	1 шт.
Смазка	1 шт.
Инструкции по безопасности	1 экз.
Руководство по эксплуатации	1 экз.

 **ВНИМАНИЕ**

Убедитесь, что на изделии и комплекте принадлежностей отсутствуют повреждения, которые могли возникнуть при транспортировании.

Таблица 1

Распыляемый материал	Рекомендуемая вязкость
Пластинчатые и латексные краски	24–28 сек
Лаки, олифа	20–25 сек
Масляные краски	18–22 сек
Эмалевая краска	18–22 сек

D заповняється сервісним центром
заповнюється сервісним центром
қызмет көрсету орталығымен толтырылады

Дата приёму
Дата прийому
Қабылдау уақыты

Дата выдачи
Дата видачі
Берілген уақыты

Особые отметки
Особливі відмітки
Айырқаша белгілер

М.П.

Изделие
Виріб
Құрал

Дата продажи
Дата продажу
Сату уақыты

Дата приема
Дата прийому
Қабылдау уақыты

Дата выдачи
Дата видачі
Берілген уақыты

Клиент
Клієнт
Тапсырыскер

ОТРИВНОЙ ТАЛОН
ВІДРИВНИЙ ТАЛОН
ЎЗБЕЛІ ТАЛОН

D

E заповняється сервісним центром
заповнюється сервісним центром
қызмет көрсету орталығымен толтырылады

Дата приёму
Дата прийому
Қабылдау уақыты

Дата выдачи
Дата видачі
Берілген уақыты

Особые отметки
Особливі відмітки
Айырқаша белгілер

М.П.

Изделие
Виріб
Құрал

Дата продажи
Дата продажу
Сату уақыты

Дата приема
Дата прийому
Қабылдау уақыты

Дата выдачи
Дата видачі
Берілген уақыты

Клиент
Клієнт
Тапсырыскер

ОТРИВНОЙ ТАЛОН
ВІДРИВНИЙ ТАЛОН
ЎЗБЕЛІ ТАЛОН

E

F заповняється сервісним центром
заповнюється сервісним центром
қызмет көрсету орталығымен толтырылады

Дата приёму
Дата прийому
Қабылдау уақыты

Дата выдачи
Дата видачі
Берілген уақыты

Особые отметки
Особливі відмітки
Айырқаша белгілер

М.П.

Изделие
Виріб
Құрал

Дата продажи
Дата продажу
Сату уақыты

Дата приема
Дата прийому
Қабылдау уақыты

Дата выдачи
Дата видачі
Берілген уақыты

Клиент
Клієнт
Тапсырыскер

ОТРИВНОЙ ТАЛОН
ВІДРИВНИЙ ТАЛОН
ЎЗБЕЛІ ТАЛОН

F

Начните равномерно вести изделие вдоль окрашиваемой поверхности, держа распылитель строго перпендикулярно ей.

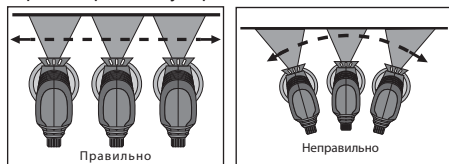

⚠ ВНИМАНИЕ

В процессе работы НЕ ОТКЛОНЯЙТЕ и НЕ НАКЛОНЯЙТЕ изделие от вертикального и перпендикулярного положения.

По окончании работы выключите изделие, отпустив клавишу выключателя 3. Отключите изделие от сети.

⚠ ВНИМАНИЕ

Всегда промывайте изделие НЕПОСРЕДСТВЕННО ПОСЛЕ КАЖДОГО использования. Невыполнение этого требования может привести к закупориванию магистрали и сопла, а также заклиниванию штока.

Снимите емкость 1 и слейте неиспользованный материал в подходящую емкость. Тщательно вымойте емкость тем же растворителем, которым Вы разводили используемый материал.

Налейте в емкость 1 тот же растворитель и включите изделие в работу до полной очистки выходной струи от распыляемого материала.

⚠ ВНИМАНИЕ

Не направляйте изделие на окрашенную поверхность и на легкоповреждаемые материалы. Обеспечьте свою безопасность при распылении чистого растворителя (может быть горючим, едким для открытых частей тела или его пары небезопасны для дыхания).

Снимите емкость 1, всасывающую трубку и тщательно промойте трубку и фильтр тем же растворителем.

Поверните изделие вверх ногами и капните 2–3 капли прилагаемой смазки (или масло ЗМПМ) в отверстие входа трубки в механизм.

Периодическое обслуживание

При необходимости более тщательной очистки изделия разберите его, для чего:

- ▶ снимите емкость 1 и подающую трубку согласно Порядку работы;
- ▶ с помощью ключа выкрутите из цилиндра сопло 6;
- ▶ выньте клапан 8 распылителя из цилиндра;
- ▶ выкрутите из фланца решетку 7 сопла;
- ▶ выньте из фланца цилиндр 9 и поршень 11;
- ▶ выньте из краскораспылителя фланец.

Тщательно промойте все части в растворителе и дайте высохнуть. Смажьте подвижные части (клапан, поршень, цилиндр) прилагаемой смазкой.

Соберите изделие в обратном порядке.

Примечание! Не используйте изделие без установленной решетки 7.

Рекомендации по применению

Перед началом работы осмотрите и визуально проверьте изделие, кабель и сопло на отсутствие видимых механических повреждений.

Убедитесь, что напряжение Вашей сети соответствует номинальному напряжению изделия.

Включайте изделие в сеть только тогда, когда Вы готовы к работе.

Перед первым использованием или после долгого перерыва включите изделие без заправки материалом и дайте ему поработать 5–10 секунд. Если в это время Вы услышите посторонний шум, почувствуете повышенную вибрацию или запах гари, выключите изделие, отсоедините кабель питания от сети и установите причину этого явления. Не включайте изделие, прежде чем будет найдена и устранена причина неисправности.

ВСЕГДА используйте указанные на странице 10 средства защиты. Распыляемые изделием материалы образуют облако вокруг оператора и могут вызвать поражения открытых частей тела и органов дыхания.

При хранении, разбавлении и нанесении используемого материала строго следуйте рекомендациям производителя.

А
заполняется сервисным центром
заполняется сервисным центром
казмет корсету орталыгамен толтырылады

Дата присла
Дата приёму
Кабылдау уакыты

Дата выдачи
Дата выдачі
Берілген уакыты

Особые отметки
Ободливі відмітки
Айырықша белгілер

М.П.

В
заполняется сервисным центром
заполняется сервисным центром
казмет корсету орталыгамен толтырылады

Дата присла
Дата приёму
Кабылдау уакыты

Дата выдачи
Дата выдачі
Берілген уакыты

Особые отметки
Ободливі відмітки
Айырықша белгілер

М.П.

С
заполняется сервисным центром
заполняется сервисным центром
казмет корсету орталыгамен толтырылады

Дата присла
Дата приёму
Кабылдау уакыты

Дата выдачи
Дата выдачі
Берілген уакыты

Особые отметки
Ободливі відмітки
Айырықша белгілер

М.П.

ОТРИВНОЙ ТАЛОН ВІДРИВНИЙ ТАЛОН ЎЗБЕЛІ ТАЛОН

A

Изделие
Виріб
Құрал

Дата продажи
Дата продажу
Сату уакыты

Дата приема
Дата приёму
Қабылдау уакыты

Дата выдачи
Дата выдачі
Берілген уакыты

Клиент
Клієнт
Тапсырыскер

ОТРИВНОЙ ТАЛОН ВІДРИВНИЙ ТАЛОН ЎЗБЕЛІ ТАЛОН

B

Изделие
Виріб
Құрал

Дата продажи
Дата продажу
Сату уакыты

Дата приема
Дата приёму
Қабылдау уакыты

Дата выдачи
Дата выдачі
Берілген уакыты

Клиент
Клієнт
Тапсырыскер

ОТРИВНОЙ ТАЛОН ВІДРИВНИЙ ТАЛОН ЎЗБЕЛІ ТАЛОН

C

Изделие
Виріб
Құрал

Дата продажи
Дата продажу
Сату уакыты

Дата приема
Дата приёму
Қабылдау уакыты

Дата выдачи
Дата выдачі
Берілген уакыты

Клиент
Клієнт
Тапсырыскер

Сведения о приемке и упаковке

Изделие изготовлено и принято в соответствии с требованиями технических условий производителя и признано годным к эксплуатации. Изделие упаковано согласно требованиям технических условий производителя.

Дата выпуска	(число, месяц, год) См. также последние 4 цифры серийного номера (в формате ммгг)
--------------	--

Гарантийный талон

Изделие Виріб Құрал			
Модель Өрнек Модель	№ изделия № Виробу Құрал №		
Торговая организация Торгівельна організація Сауда мекемесі	М.П.		
Дата продажи Дата продажу Сату уақыты			

▲ ВНИМАНИЕ

При покупке изделия требуйте у продавца проверки надлежащего качества и комплектности, а также правильного заполнения гарантийного талона. С условиями гарантии и проведения гарантийного обслуживания ознакомлен и согласен. Изделие получено в исправном состоянии и полностью укомплектовано. Претензий к внешнему виду не имею.

▲ НАЗАР АУДАРЫҢЫЗ

Құралды сатып алғанда сатушыдан құралдың қажетті сапасы мен жиынтықтығын тексеруді, сонымен қатар кепілдемелік талон қажетті түрде толтырылғандығына көз жеткізіңіз. Кепілдік шарттары және кепілдікті қызмет көрсетумен таныстым және келістім. Құрал жарамды және толығымен жинақталған күйде қабылданған. Сыртқы көрінісіне наразылық білдірмеймін.

▲ УВАГА

При покупке инструмента требуйте у продавца проверки надлежащей качества и комплектности, а также правильного заполнения гарантийного талона. С условиями гарантии и проведения гарантийного обслуживания ознакомлен и согласен. Инструмент получен в исправном состоянии и полностью укомплектован. Претензий до внешнего вида не имею.

Подпись покупателя Підпис покупця Сатып алушы қолы	
--	--

Для обращения в гарантийную мастерскую необходимо предъявить изделие и правильно заполненный гарантийный талон.

Для звернення в гарантійну майстерню необхідно пред'явити виріб і правильно заповнений гарантійний талон.

Кепілдемелік шеберханаға ұсыну қажет құралды, дұрыс толтырылған кепілдемелік талонды.

Во избежание повреждения изделия или обрабатываемой заготовки, каждый раз перед включением изделия в сеть проверяйте выключенное положение выключателя 3.

Для работы рекомендуем использовать соответствующие сменные сопла.

При работе с изделием придерживайтесь следующих рекомендаций:

- ▶ старайтесь поддерживать постоянную скорость ведения, не задерживайтесь долго на одном месте окрашиваемой поверхности;
- ▶ ведение изделия вдоль окрашиваемой поверхности осуществляйте непрерывной зигзагообразной линией;
- ▶ для равномерности покрытия делайте небольшой нахлест между соседними линиями;
- ▶ по возможности, не прерывайте и не начинайте работу с середины поверхности. Доводите начатую линию до конца;
- ▶ во избежание наплывов, делайте перерыв между повторным окрашиванием поверхности (особенно вертикальной), достаточный для высыхания предыдущего слоя.

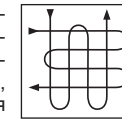

Регулярно проверяйте состояние сетевого кабеля. Не допускайте повреждения изоляции, загрязнения, чрезмерных тянущих и изгибающих нагрузок.

▲ ВНИМАНИЕ

Поврежденный кабель подлежит немедленной замене в сервисном центре.

Выключайте изделие из сети сразу же по окончании работы.

Выключайте изделие только выключателем 3. Не выключайте, просто отсоединяя кабель от сети (вынимая вилку из розетки).

После каждого использования **ОБЯЗАТЕЛЬНО** промывайте изделие в соответствии с Порядком работы.

Периодически очищайте от грязи и пыли корпус изделия и кабель, вентиляционные отверстия.

Все работы по техническому обслуживанию должны проводиться при отключенном от сети кабеле.

Изделие не требует другого специального обслуживания.

Все ремонтные работы должны проводиться только специалистами сервисных центров.

Следите за исправным состоянием изделия. В случае появления подозрительных запахов, дыма, огня, искр следует выключить аппарат, отключить его от сети и обратиться в специализированный сервисный центр.

Если Вам что-то показалось ненормальным в работе изделия, немедленно прекратите его эксплуатацию.

В силу технической сложности изделия, критерии предельных состояний не могут быть определены пользователем самостоятельно. В случае явной или предполагаемой неисправности обратитесь к разделу «Возможные неисправности и методы их устранения». Если неисправности в перечне не оказалось или Вы не смогли устранить ее, обратитесь в специализированный сервисный центр. Заключение о предельном состоянии изделия или его частей сервисный центр выдает в форме соответствующего Акта.

Инструкции по безопасности

Выходная струя – источник потенциальной опасности. Во избежание несчастных случаев:

- ▶ не направляйте струю на людей, животных или на собственное тело;
- ▶ не направляйте струю на электрические розетки, кабели, любые электрические и электронные приборы;
- ▶ не направляйте струю на растения, хрупкие и неустойчивые предметы, сыпучие тела (песок, щебень, гравий) и легкоповреждаемые поверхности;
- ▶ не подставляйте руки под сопло с целью проверки наличия или давления струи;
- ▶ не используйте поврежденные сопла, допускающие утечку материала;
- ▶ не производите никаких работ по обслуживанию изделия или замене вышедших из строя частей, не отключив его от сети.

Данное изделие предназначено для работы только с вышеуказанными материалами.

НЕ ИСПОЛЬЗУЙТЕ изделие для распыления других жидкостей (моющих средств, технических жидкостей, легковоспламеняющихся со-

ставов, агрессивных растворов и др.), в том числе горючих с температурой воспламенения менее 35°C, а также жидкостей, свойства которых Вам неизвестны.

НЕ ОСТАВЛЯЙТЕ легковоспламеняющиеся материалы незакрытыми после использования (разведения, заправки, по окончании работы) – это может привести к самовоспламенению.

НЕ РАБОТАЙТЕ в помещениях с повышенной температурой, вблизи раскаленных предметов и источников открытого огня.

НЕ КУРИТЕ во время приготовления материала, заправки емкости и работы.

ВСЕГДА используйте указанные на странице 10 средства защиты. Распыляемые изделием материалы образуют облако вокруг оператора и могут вызвать поражения открытых частей тела и органов дыхания.

Обеспечьте свою безопасность при распылении чистого растворителя (может быть горючим, едким для открытых частей тела или его пары небезопасны для дыхания).

При хранении, разбавлении и нанесении используемого материала строго следуйте рекомендациям производителя.

Условия транспортирования, хранения и утилизации

Хранить в чистом виде в сухом проветриваемом помещении вдали от источников тепла. Не допускать попадания влаги, воздействия прямых солнечных лучей.

Транспортировать в упаковке производителя.

Отслужившее срок службы изделие, дополнительные принадлежности и упаковку следует экологически чисто утилизировать.

Гарантийные обязательства

Мы постоянно заботимся об улучшении качества обслуживания наших потребителей, поэтому,

если у Вас возникли нарекания на качество и сроки проведения гарантийного ремонта, пожалуйста, сообщите об этом в службу поддержки **ЗУБР** по электронной почте на адрес: **zubr@zubr.ru**.

Данная гарантия не ограничивает право покупателя на претензии, вытекающие из договора купли-продажи, а также не ограничивает законные права потребителей.

Мы предоставляем гарантию на инструменты **ЗУБР** на следующих условиях:

- 1) Гарантия предоставляется в соответствии с нижеперечисленными условиями путем бесплатного устранения неисправностей инструмента в течение установленного гарантийного срока, которые доказано обусловлены дефектами материала или изготовления.
- 2) Гарантийный срок начинается со дня покупки инструмента первым владельцем.
- 3) Срок и условия гарантии зависят от серии и артикула инструмента, просим Вас внимательно ознакомиться с условиями гарантии на момент покупки.

Базовая гарантия

Гарантийный срок составляет 36 месяцев со дня продажи.

На серию **МАСТЕР (основной цвет корпуса серый)** устанавливается базовая гарантия сроком 3 года, при условии только бытового применения. В случае профессионального использования инструмента серии **МАСТЕР** базовая гарантия устанавливается 1 год с даты продажи.

На серию **ПРОФЕССИОНАЛ (основной цвет корпуса синий)** устанавливается базовая гарантия сроком 3 года. Для серии **ПРОФЕССИОНАЛ** разрешается эксплуатация в профессиональных целях, за исключением сверхвысоких нагрузок или тяжелых внешних условий эксплуатации, превышающих нормы, указанные в «Инструкции по эксплуатации».

Расширенная гарантия









На серию **МАСТЕР** устанавливается расширенная гарантия сроком на 5 лет. Расширенная гарантия предоставляется только при условии бытового применения и регистрации на сайте **zubr.ru**

На серию **ПРОФЕССИОНАЛ** устанавливается расширенная гарантия 5 лет при условии регистрации на сайте **zubr.ru**. Для серии **ПРОФЕССИОНАЛ** разрешается эксплуатация в профессиональных целях, за исключением сверх-

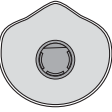
ЫҚТИМАЛ АҚАУЛАР ЖӘНЕ ОНЫ ЖОЮ АМАЛДАРЫ

Ақау	Ықтимал себеп	Жою амалдары
Құрал іске қосылмайды	Желіде кернеу жоқ	Желідегі кернеуді тексеріңіз
	Ажыратқыш бұзылған	Жөндеу және ауыстыру жұмыстары бойынша қызмет көрсету орталығына хабарласыңыз
	Поршеньнің сыналануы	Механизмді тазатыңыз (Периодты қызмет көрсету қараңыз) немесе ауыстыру жұмыстары бойынша қызмет көрсету орталығына хабарласыңыз
	Электромагнит бұзылған	Жөндеу және ауыстыру жұмыстары бойынша қызмет көрсету орталығына хабарласыңыз
Құрал жеткілікті ағыс қуатын қамтамасыздамайды	Желіде төмен кернеу	Желідегі кернеуді тексеріңіз
	Материалдың шамадан тыс жабысқақтығы	Материалды араластырыңыз (Жұмысқа дайындық қараңыз)
	Магистральдің және каналдың ластануы	Магистральді және каналды тазартыңыз (Жұмыс реті қараңыз)
	Поршеньнің сыналануы	Механизмді тазатыңыз (Периодты қызмет көрсету қараңыз) немесе ауыстыру жұмыстары бойынша қызмет көрсету орталығына хабарласыңыз
Жұмыс барысында құрал тоқтады	Желіде кернеу жоқ	Желідегі кернеуді тексеріңіз
	Поршеньнің сыналануы	Механизмді тазатыңыз (Периодты қызмет көрсету қараңыз) немесе ауыстыру жұмыстары бойынша қызмет көрсету орталығына хабарласыңыз
	Электромагнит ораушының үзілуі	Жөндеу және ауыстыру жұмыстары бойынша қызмет көрсету орталығына хабарласыңыз
Бүркүдің нәтижесі қанағаттанарлық емес	Шамадан тыс материалдың жабысқақтығы, ұюы, басқа қоспалар болуы	Материалды араластырыңыз (Жұмысқа дайындық қараңыз) Жақсы араластырыңыз
	Жеткіліксіз/шамадан көп материалдың жұмсалыуы	Шығынды реттеңіз (Жұмысқа дайындық қараңыз)
	Құралдың шамадан артық/жеткіліксіз жылдамдығының іске қосылуы	Қажетті жылдамдықты тандаңыз (Жұмысқа дайындық қараңыз)
	Магистральдің және каналдың ластануы	Магистральді және каналды тазартыңыз (Жұмыс реті қараңыз)
	Поршеньнің сыналануы	Механизмді тазатыңыз (Периодты қызмет көрсету қараңыз) немесе ауыстыру жұмыстары бойынша қызмет көрсету орталығына хабарласыңыз

Ұсынылатын сақтау құралдарының тізімі

Сақтау құралы	Кескін	Артикул	Атауы	Ескерту
Респиратор		11127-H2	1-ауыспалы сүзгіші бар респираторы	A1 сүзгіші (органикалық газдар мен булардан)
		11129-H3	2- ауыспалы сүзгіші бар респираторы	A1 сүзгіші (органикалық газдар мен булардан)
		11162	Аэрозольға қарсы конус тәрізді клапаны бар респираторы	FFP2 сақтау классы (кіші шашырайтын аэрозольден сақтау)
Көзілдіріктер		110235	Жабық түрдегі сақтау көзілдіріктері	Ацетатты химиялық тұрақты линзасы. 3, 4, 5 сақтау классы(құралда қараңыз)
		110237		Поликарбонатты линзасы. 3, 4, 5 сақтау классы(құралда қараңыз)
		110242		ПВХ линзасы. 3, 4, 5 сақтау классы(құралда қараңыз)
		110244		Поликарбонатты линзасы. 3, 4, 5 сақтау классы(құралда қараңыз)
Қолғаптар		11250-xx	МАСТЕР ақсөл қолғаптары	Жууға арналған құралдардан, құрамында спирті бар сұйықтықтардан, майдан сақтау
		11260-xx	Ақсөл жабыны бар жұмыс қолғаптары	

высоких нагрузок или тяжелых внешних условий эксплуатации, превышающих нормы указанные в «Инструкции по эксплуатации».

Расширенная гарантия предоставляется только при условии, если владелец регистрирует инструмент в течение 4 недель с момента покупки на сайте производителя по адресу **zubr.ru** в разделе «Сервис». Регистрация расширенной гарантии возможна только после подтверждения покупателем согласия на обработку персональных данных, запрашиваемых в процессе регистрации. Сроки гарантии на конкретную модель инструмента можно проверить на сайте производителя по адресу **zubr.ru**.

4) Гарантия не распространяется на:

а) Детали, подверженные рабочему и другим видам естественного износа, а также на неисправности инструмента, вызванные этими видами износа. А также на инструмент, имеющий полную выработку ресурса, сильное внешнее или внутреннее загрязнение.

б) Неисправности инструмента, вызванные несоблюдением Инструкции по эксплуатации или произошедшие вследствие использования инструмента не по назначению, во время использования в условиях окружающей среды, выходящих за пределы указанных в Инструкции по эксплуатации, ненадлежащих производственных условиях, вследствие перегрузок или недостаточного, ненадлежащего технического обслуживания или ухода. К безусловным признакам перегрузки изделия относятся, помимо прочих: появление цветов побежалости, одновременный выход из строя ротора и статора, деформация или оплавление деталей и узлов изделия, потемнение или обугливание проводов электродвигателя под действием высокой температуры

в) При использовании изделия в условиях высокой интенсивности работ и сверхтяжелых нагрузок

г) На профилактическое и техническое обслуживание инструмента, например: смазку, промывку

д) Неисправности инструмента вследствие использования принадлежностей, отсутствующих и запасных частей, которые не являются оригинальными принадлежностями/частями **ЗУБР**

е) На механические повреждения (трещины, сколы и т.д.) и повреждения, вызванные воздействием агрессивных сред, высокой влажности и высоких температур, попаданием инородных предметов в вентиляционные от-

верстия инструмента, а также повреждения, наступившие вследствие неправильного хранения и коррозии металлических частей

ж) Принадлежности, быстроизнашивающиеся части и расходные материалы, вышедшие из строя вследствие нормального износа, такие как: приводные ремни, аккумуляторные блоки, стволы, направляющие ролики, защитные кожухи, цанги, патроны, подошвы, пыльные цепи, пыльные шины, звездочки, шины, угольные щетки, ножи, пилки, абразивы, сверла, буры, леска для триммера и т.п.

з) Инструмент, в конструкцию которого были внесены изменения или дополнения

и) Незначительное отклонение от заявленных свойств инструмента, не влияющее на его ценность и возможность использования по назначению

к) На инструмент, вскрывавшийся или ремонтировавшийся в течение гарантийного срока вне авторизованных сервисных центров. Полный актуальный список авторизованных сервисных центров смотри на сайте **zubr.ru**.

5) Устранение неисправностей, признанных нами как гарантийный случай, осуществляется на выбор компании **ЗУБР** посредством ремонта или замены неисправного инструмента на новый (возможно и на модель следующего поколения). Замененные инструменты и детали переходят в собственность компании.

6) Гарантийные претензии принимаются в течение гарантийного срока. Для этого предъявите или отправьте неисправный инструмент в указанный в документации (актуальный список сервисных центров смотрите на сайте **zubr.ru**) сервисный центр, приложив заполненный гарантийный талон, подтверждающий дату покупки товара и его наименование. Инструмент, переданный дилеру или в сервисный центр в частично или полностью разобранном виде, под действие гарантии не подпадает. Все риски по передаче и пересылке инструмента дилеру или в сервисный центр несет владелец инструмента.









7) Другие претензии, кроме упомянутого права на бесплатное устранение недостатков инструмента, под действие нашей гарантии не подпадают.

8) После гарантийного ремонта на условиях расширенной гарантии, срок расширенной гарантии инструмента не продлевается и не возобновляется.

9) Для всех электроинструментов обязательно регулярное техническое обслуживание. Периодичность ТО равна сроку службы комплекта угольных щеток.

10) Срок службы изделия составляет 5 лет.

Перечень рекомендуемых средств защиты

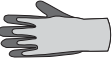
Средство защиты	Изображение	Артикул	Наименование	Примечание
Респиратор		11127-H2	Респиратор с 1-м сменным фильтром	Фильтр А1 (от органических газов и паров)
		11129-H3	Респиратор с 2-мя сменными фильтрами	Фильтр А1 (от органических газов и паров)
		11162	Респиратор противоаэрозольный конический с клапаном	Класс защиты FFP2 (защита от мелкодисперсных аэрозолей)
Очки		110235	Очки защитные закрытого типа	Ацетатная химостойкая линза. Классы защиты 3, 4, 5 (см. на изделии)
		110237		Поликарбонатная линза. Классы защиты 3, 4, 5 (см. на изделии)
		110242		ПВХ линза. Классы защиты 3, 4, 5 (см. на изделии)
		110244		Поликарбонатная линза. Класс защиты 3, 4, 5 (см. на изделии)
		11250-xx		Перчатки латексные МАСТЕР
	11260-xx	Перчатки рабочие с латексным покрытием		

құралды «Пайдалану жөніндегі нұсқаулықтарда» көрсетілген нормалардан тыс, жоғары қарқындылықты жүктемелерінен немесе шамадан тыс сыртқы пайдалану жағдайынан басқа, кәсіби мақсатта қолдануға рұқсат беріледі.

Кеңейтілген кепілдік тек қана келесідей шарт бойынша ұсынылады, егер сатып алушы құралды сатып алу сәтінен бастап 4 аптаның ішінде өндірушінің сайтында «Сервис» бөлімінде келесі мекен-жай бойынша: zubr.ru тіркелген жағдайда ғана қарастырылады. Кеңейтілген кепілдікті тіркеу тіркеу барысында сатып алушы жеке мағлұматтарды өңдеуге өз келісіміңізді бергеннен кейін ғана мүмкін болады. Құралдың белгілі бір моделіне тиісті кепілдік мерзімдері өндіруші сайтында келесі мекен-жай бойынша: ZUBR.RU тексеруге болады.

4) Кепілдік келесідей жағдайларды қарастырмайды:

а) Жұмыс барысында және өздігінен тозған бөлшектер, сонымен қатар осындай тозу түрлерінен пайда болған құралдың ақаулары болып табылады. Сонымен қатар толығымен ресурсты жойған, шамадан тыс сыртқы немесе ішкі ластану белгілері бар құрал жатады.

б) Пайдалану жөніндегі нұсқаулыққа қайшы келетін құрал ақауы немесе құралдың мақсатына тиісті емес қолдану, қоршаған ортаның қолайсыз жағдайында, өндірістік лайықты емес жағдайында пайдалану, жүктеме немесе жеткіліксіз техникалық қызмет немесе қадағалау болмағандықтан шарт бойынша қарастырылмайды. Құралға мыналардан басқасы, шамадан тыс жүктеменің түсуін көріністері ретінде болып табылады: түстің кетуі, бірден ротор және статордың бір уақытта істен шығуы, бөлшектердің және құрал үзіктерінің деформациясы немесе балқуы, жоғарғы температура салдарынан электр қозғалтқыштың қараюы немесе күюі

в) Құралды жоғарғы қарқындылықты жұмыста және шамадан тыс жүктемеде қолдану

г) Құралға профилактикалық және техникалық қызмет көрсету, мысалы: майлау, жуу

д) **ЗУБР** түпнұсқасы емес жабдықтарды/бөлшектері болып табылмайтын жабдықтарды қолдану салдарынан құралдың істен шығуы

е) Механикалық ақау (жарықтар, нақыстар ж.т.б.) агрессивті ортадан, жоғарғы ылғалдылық және жоғарғы температура, электр құралдың ауа желдеткіш саңылайына бөгде заттардың түсу, сонымен қатар дұрыс емес сақтау және металл бөлшектердің коррозия салдарынан пайда болған ақаулар.

ж) Өздігінен тез тозатын бұйымдар мен қосымша бөлшектерге және шығындалған материалдарға болып табылатын соның ішінде: жетек белбеулері, аккумулятор блогтары, діңгектер, бағыттауыш роликтер, сақтау қаптамалары, цангалар, патрондар, табандар, ара шынжырлары, ара шиналары, жұлдызшалар, шиналар, көмір щеткалары, пышақтар, ара кескіштері, абразивтер, тескіш темірлері, бұрғылары, триммерге арналған бау ж.т.б. жатады.

з) Құралдың құрылғысына өзгерістер немесе қосымшалар енгізілуі.

и) Құралдың құндылығына және мақсатына тиісті пайдалануға әсерін тигізбейтін кішігірім ауытпаушылық.

к) Авторландырылмаған қызмет көрсету орталықтарында кепілдікті мерзім ішінде құралды бөлшектеген немесе жөндеу болып табылады. Толық іс жүзіндегі авторландырылған қызмет көрсету орталықтарының тізімі zubr.ru сайтында көрсетілген.

5) Бізбен расталған кепілдікті жағдай төңірегінде ақауды жою **ЗУБР** компаниясының құзіретінде жөндеу немесе ақауы бар құралды жаңасына (келесі ұрпақтағы модельге) ауыстыру болып табылады. Ауыстырылған құралдар мен бөлшектер компания меншігіне кіреді.

6) Кепілдікті шағымдар кепілдікті мерзім ішінде қабылданады. Бұл үшін ақауы бар құралды құжатта көрсетілген (іс жүзіндегі қызмет көрсету орталықтарының тізімін www.zubr.ru сайтында) қызмет көрсету орталығына тауарды сатып алу уақыты және атауы көрсетілген, растайтын кепілдікті талонмен қоса әкеліңіз немесе жіберіңіз. Жартылай немесе толық бөлшектелінген құрал дилерге немесе қызмет көрсету орталығына жіберілсе, ол кепілдік бойынша қарастырылмайды. Дилерге немесе қызмет көрсету орталығына жіберілген құралға құралдың иесі жауапкершілік тартады.

7) Құралдың ақауларын тегін жөндеу жұмыстары атқарылатын аталған басқа шағымдар түсіруге рұқсат құқықтардан басқасына біздің кепілдік төңірегінде қарастырылмайды.

8) Кеңейтілген кепілдіктің шарттары бойынша жүргізілген кепілдікті жөндеу жұмыстары орындалған соң, құралдың кеңейтілген кепілдігі ұзартылмайды және жаңартылмайды.

9) Барлық техникалық электр құралдарға міндетті түрде техникалық қызмет көрсету қажет. Техникалық қызмет көрсету (ТҚК) жиілігі көмір щеткалар жиынтығының қызмет көрсету мерзіміне тең болып табылады.

10) Құралдың қызмет көрсету мерзімі 5 жыл.

Қолданған соң тез жанатын материалдардың ашық (араластыру, құю, жұмыс аяқталған соң) **ТАСТАМАҢЫЗ**-бұл өртке әкеледі.

Жоғарғы температурасы бар жайларда, қызған заттар мен өрт көзі бар орындарда **ЖҰМЫС ІСТЕМЕҢІЗ**.

Материалды дайындағанда, ыдысқа құйғанда және жұмыс кезінде **ТЕМЕКІ ШЕКПЕҢІЗ**.

ӨРҚАШАН сақтау құралдарын аталған бетте 28 қолданыңыз. Бүріккен материалдар оператор маңында түтін жасайды және бұл – ашық дене бөлшектерін және тыныс алу жолдарын зақымдайды.

Өзіңіздің қауіпсіздігіңізді таза еріткішті бүріккенде (жанармай, дененің ашық беттерін күйдіретін немесе тыныс алу жолдарына қауіпті булардан) сақтаңыз.

Қолданылатын материалдарды сақтау, араластыру және бояу кезінде өндірушінің кеңесін орындаңыз.

Тасымалдау, сақтау және кәдеге жарату шарттары

Таза күйде жылу көздерінен алшақ, құрғақ, желдетілетін бөлмеде сақтаңыз. Ылғал болуының, тікелей күн сәулелерінің түсуінің алдын алыңыз.

Өндіруші қаптамасында сақтау қажет.

Жарамдылық мерзімі аяқталған соң, құралды, қосымша жабдықтарды және орамды экологиялық талаптарға сәйкес кәдеге жарату керек.

Кепілдеме міндеттемелері

Біз өрқашан біздің тұтынушыларға сапалы қызмет көрсетуді жақсартуға қолға алғандықтан, сондықтан да, егер Сіз сапаға және кепілдікті жөндеу жұмыстарының мерзімдеріне риза болмасаңыз, бұл туралы **ЗУБР** қолдау қызметіне мына электрондық мекен-жай бойынша хабарласа аласыз: zubr@zubr.ru

Бұл кепілдік сатып алушының сатып алу-сату келісім-шарты бойынша шағымдану құқығына

шек қоймайды, сонымен қатар тұтынушылардың заңды құқықтарына қайшы келмейді.

Біз **ЗУБР** аспаптарына кепілдікті келесідей шарттарға тиісті ұсынамыз:

1) Кепілдік төменде аталған шарттарға тиісті орнатылған кепілдік мерзім ішінде материалға тиісті немесе өндірушіден кеткен ақау екендігі дәлелденген соң, құралдың жөндеу жұмыстарын тегін орындау болып табылады.

2) Кепілдікті мерзім алғашқы сатып алушының аспаты сатып алу күнінен басталады.

3) Кепілдікті мерзімі және шарты құралдың сериясы мен артикуліне байланысты болып табылады, сондықтан Сізді сатып алу сәтінен бастап кепілдік шарттарымен танысуыңызды өтінеміз.

Негізгі кепілдік:

Кепілдікті мерзім сату күнінен бастап 36 айды құрайды.

МАСТЕР (корпустың негізгі түсі сұр) сериясына жататын құралды тек қана тұрмыстық жағдайында қолданғанда негізгі кепілдік мерзімі 3 жылды құрайды. **МАСТЕР** сериясының құралын кәсіби жағдайында қолданылғанда негізгі кепілдік сату күнінен бастап 1 жылды құрайды.

ПРОФЕССИОНАЛ (корпустың негізгі түсі көк) сериясын жататын құралды қолданғанда негізгі кепілдік мерзімі 3 жылды құрайды. **ПРОФЕССИОНАЛ** сериясына жататын құралды «Пайдалану жөніндегі нұсқаулықтарда» көрсетілген нормалардан тыс, жоғары қарқындылықты жүктемелерінен немесе шамадан тыс сыртқы пайдалану жағдайынан басқа, кәсіби мақсатта қолдануға рұқсат беріледі.

Кеңейтілген кепілдік

МАСТЕР сериясына жататын құралды қолданғанда кеңейтілген кепілдік мерзімі 5 жылды құрайды. Кеңейтілген кепілдік тек қана тұрмыстық жағдайында қолданғанда және zubr.ru сайтында тіркелгеннен кейін ұсынылады.

ПРОФЕССИОНАЛ сериясына жататын құралды қолданғанда zubr.ru сайтында тіркелгеннен кейін, кеңейтілген кепілдік мерзімі 5 жылды құрайды. **ПРОФЕССИОНАЛ** сериясына жататын

ВОЗМОЖНЫЕ НЕИСПРАВНОСТИ И МЕТОДЫ ИХ УСТРАНЕНИЯ

Неисправность	Возможная причина	Действия по устранению
Изделие не включается	Нет напряжения в сети	Проверьте напряжение в сети
	Неисправен выключатель	Обратитесь в сервисный центр для ремонта или замены
	Заклинивание поршня	Очистите механизм (см. Периодическое обслуживание) или обратитесь в сервисный центр для замены
Изделие не обеспечивает достаточную мощность струи	Неисправен электромагнит	Обратитесь в сервисный центр для ремонта или замены
	Низкое напряжение сети	Проверьте напряжение в сети
	Повышенная вязкость материала	Разбавьте материал (см. Подготовка к работе)
Изделие остановилось при работе	Засорение магистрали или сопла	Очистите магистраль или сопло (см. Порядок работы)
	Подклинивание поршня	Очистите механизм (см. Периодическое обслуживание) или обратитесь в сервисный центр для замены
Изделие остановилось при работе	Пропало напряжение сети	Проверьте напряжение в сети
	Заклинивание поршня	Очистите механизм (см. Периодическое обслуживание) или обратитесь в сервисный центр для замены
	Обрыв обмотки электромагнита	Обратитесь в сервисный центр для ремонта или замены
Результат распыления неудовлетворительный	Повышенная вязкость материала, сгустки, посторонние включения	Разбавьте материал (см. Подготовка к работе). Тщательно перемешайте
	Недостаточный/избыточный расход материала	Отрегулируйте расход (см. Подготовка к работе)
	Повышенная/недостаточная скорость ведения изделия	Определите оптимальную скорость (см. Подготовка к работе)
	Засорение магистрали или сопла	Очистите магистраль или сопло (см. п. Порядок работы)
Результат распыления неудовлетворительный	Подклинивание поршня	Очистите механизм (см. Периодическое обслуживание) или обратитесь в сервисный центр для замены

Шановний покупець!

При покупці виробу:

- ▶ вимагайте перевірки його справності шляхом пробного включення, а також комплектності згідно комплекту постачання, приведеному в розділі 3;
- ▶ переконайтеся, що гарантійний талон оформлений належним чином і містить дату продажу, штамп магазину і підпис продавця.

Перед першим включенням виробу уважно вивчіть цей посібник по експлуатації і суворо виконуйте вказані в нім вимоги. Лише так ви зможете навчитися правильно поводитися з інструментом і уникнете помилок і небезпечних ситуацій.

Зберігаєте дане керівництво протягом всього терміну служби Вашого інструменту.

Пам'ятаєте! Електроінструмент є джерелом підвищеної травматичної небезпеки.

Призначення і сфера застосування

Краскопульт електричний призначений для нанесення фарб, лаків відповідної в'язкості на різні поверхні.

Уважно вивчіть цей посібник по експлуатації, у тому числі Додаток «Загальні вимоги техніки безпеки». Лише так Ви зможете навчитися правильно поводитися з інструментом і уникнете помилок і небезпечних ситуацій.

Виріб призначений для використання в районах з помірним кліматом з характерною температурою від -10° С до +40° С, відносною вологістю повітря не більше 80%, відсутністю прямого впливу атмосферних опадів і надмірної запиленості повітря.

Виріб відповідає вимогам:

- ▶ ТР ТС 010/2011 «Про безпеку машин і»;

Цей посібник містить найповніші відомості і вимоги, необхідні і достатні для надійної, ефективної і безпечної експлуатації виробу.

У зв'язку з продовженням роботи по удосконаленню виробу, виробник залишає за собою право вносити до його конструкції незначні зміни, не відбиті в цьому посібнику і виробі, що не впливають на ефективну і безпечну роботу.

⚠ УВАГА

Вихідний струмінь високого тиску – джерело підвищеної небезпеки. НЕ НАПРАВЛЯЙТЕ його на частини тіла, інших людей, тварин, рослини, крихкі і нестійкі предмети, електричні розетки і прилади.

Виріб призначений для розпилювання палих ЛКМ (окрім рідин з температурою займання менше 35°С). НЕ ВИКОРИСТОВУЙТЕ легкозаймисті рідини і не працюйте в приміщеннях з підвищеною температурою, поблизу розжарених предметів і джерел відкритого вогню. НЕ ПАЛІТЬ під час приготування матеріалу, заправки ємкості і роботи.

При роботі ЗАВЖДИ використовуйте засоби захисту (окуляри, респіратор, рукавички, фартух).

ӨРҚАШАН сақтау құралдарын аталған бетте 28 қолданыңыз. Бүріккен материалдар оператор маңында түтін жасайды және бұл - ашық дене бөлшектерін және тыныс алу жолдарын зақымдайды.

Қолданылатын материалдарды сақтау, араластыру және бояу кезінде өндірушінің кеңесін орындаңыз.

Құралдың және даяр заттың зақымдалуын алдын алу үшін **3** ажыратқыштың қосылуын тексеріңіз.

Сәйкес келетін каналдарды қолданыңыз.

Құралмен жұмыс істегенде келесі кеңестерді орындаңыз:

- ▶ бояу кезінде қалыпты жылдамдықты қолданыңыз, боялатын бетте бір орында қалмаңыз;
- ▶ бояу кезінде ирек-ирек жолақтар бойымен үзіліссіз құралды қолданыңыз;
- ▶ біркелкі бояу үшін көрші жолақтарды бір-біріне жақын бояңыз;
- ▶ жағдай болса, жұмысты үзбеңіз және ортасынан бастаңыз. Басталған жолақты аяғына дейін бояңыз;
- ▶ қаспақтардың алдын алу үшін қайталанған боялған бетте үзіліс (әсіресе, вертикальды) жасаңыз, алдыңғы қабат кебуі қажет.

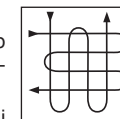

Өрқашан сым желіні тексеріңіз. Оқшаулану, ластану, тартылу және жүктемеден майысудың алдын алыңыз.

⚠ НАЗАР АУДАРЫҢЫЗ

Зақымдалған сым желіні қызмет көрсету орталығында ауыстырыңыз.

Жұмыс аяқталған соң, құралды сым желіден ажыратыңыз.

Құралды тек қана 3 ажыратқыш арқылы өшіріңіз. Өшірмеңіз сым желіден сымды тартпаңыз (розеткадан айырды тарту арқылы).

Өр қолданған сайын құралды Жұмыс реті сәйкес орындаңыз.

Өрдайым құрал корпусын және сым желіні, желдету саңылауларын шаңтозаңнан тазартыңыз.

Барлық техникалық жұмыстар желіден сым желі ажыратылған күйде жүзеге асуы тиіс.

Құрал арнайы қызмет көрсетуді қажет етпейді.

Барлық жөндеу шаралары арнайы қызмет көрсету орталықтарының мамандары арқылы орындалуы керек.

Құралдың жарамдылығын тексеріп отырыңыз.

Бөтен иіс, түтін, от, от жарқыны пайда болса, онда аппаратты желіден ажыратыңыз және арнайы қызмет көрсету орталығына хабарласыңыз.

Егер құрал дұрыс істемесе, онда оны мүлдем пайдалануды тоқтатыңыз.

Құралдың техникалық күрделілігіне байланысты шекті күйдің критериясы тұтынушы өздігімен анықталмайды. Анық немесе болжамалы ақаудың пайда болған жағдайда «Ақау болуы мүмкін және оларды жою амалдары» туралы Бөлімге назар салыңыз. Егер тізімде ақау көрсетілмесе немесе Сіз оны жою алмасаңыз, онда арнайы қызмет көрсету орталығына хабарласыңыз. Құралдың шекті күйі немесе оның бөлшектері туралы қорытындыны қызмет көрсету орталығы сәйкес Акт нұсқасында береді.

Қауіпсіздік бойынша нұсқаулар

Шығатын ағыс жоғарғы қысымда болғандықтан, бұл – жоғарғы энергияның көзі және өте қауіпті. Келеңсіз жағдайлардың алдын алу үшін:

- ▶ ағысты адамдарға, жануарлаға немесе өз дененізге бағыттамаңыз;
- ▶ ағысты электр розеткасына, сым желіге, басқа электр және электронды жабдықтарға бағыттамаңыз;
- ▶ ағысты өсімдікке, нәзік және орнықты емес заттарға, сусымалы қоспалардан (құмға, ұсақталған тасқа) және тез зақымдалатын беттерге бағыттамаңыз;
- ▶ қолыңызды салып каналдың астына ағыстың бар екендігін немесе қысымның болуын тексермеңіз;
- ▶ зақымдалған каналдан материалдың ағуы болғандықтан пайдаланбаңыз;
- ▶ құралды желіден сөндірмей, зақымдалған немесе істен шыққан бөлшектерін жөндеуге әрекет істемеңіз.

Бұл құрал жоғарыда аталған материалдарды қолдануға арналады.

Құралды басқа сұйықтықтарды (жууға арналған құралдарды, техникалық сұйықтықтарды тез жанатын қоспаларды, агрессивті сұйықтықтарды және басқаларды), соның ішінде жанармайды 35°С жану температурасы кем емес, Сізге таныс емес басқа да сұйықтықтарды бүркуге **ҚОЛДАНБАҢЫЗ.**

3 ажыратқышты қосу арқылы қосыңыз.

ЕСКЕРТУ! Шығын материалды реттеу ажыратқышты басуға байланысты емес және 4 реттеуішті басу қажет.

Құралды боялатын бет бойымен біркелкі бояңыз, оған бүріккішті перпендикуляр ұстаңыз.

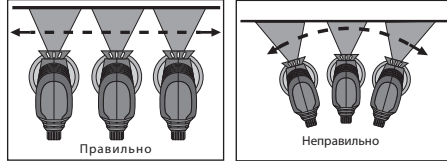

⚠ НАЗАР АУДАРЫҢЫЗ

Жұмыс барысында құралды вертикаль және перпендикуляр күйде ҚИСАЙТПАҢЫЗ ЖӘНЕ ЕҢКЕЙТПЕҢІЗ.

Жұмыс аяқталған соң құралды 3 ажыратқыштың пернесін басу арқылы өшіріледі. Құралды желіден өшіріңіз

⚠ НАЗАР АУДАРЫҢЫЗ

Өрқашан Қолданған сайын құралды жуыңыз. Бұл талапты орындамау магистральдің және каналдың бітелуіне, сонымен қатар штоктың сыналануына әкеледі.

1 ыдысты босатыңыз және қолданылмаған материалды лайықты ыдысқа құйып алыңыз. Қолданылған материалды еріткішпен жуғандай ыдысты да солай тазартыңыз.

1 еріткішті ыдысқа құйыңыз және құралды бүріккен материалдан шығу ағысын толық тазарту үшін іске қосыңыз.

⚠ НАЗАР АУДАРЫҢЫЗ

Құралды боялатын бетке және тез зақымдалатын материалдарға бағыттамаңыз. Өзіңіздің қауіпсіздігіңізді таза еріткішті бүріккенде (жанармай, дененің ашық беттерін күйдіретін немесе тыныс алу жолдарына қауіпті булардан) сақтаңыз.

1 ыдысты, соратын шүмекті шешіңіз және шүмекті және сүзгішті сол еріткішпен тазартыңыз.

Құралды төнкеріңіз және механизмнің кіру саңылауының шүмегіне 2–3 тамшы май тамызыңыз (немесе ЗМППМ май).

Периодты қызмет көрсету

Құралды одан әрі тазарту үшін, оны бөлшектеңіз :

- ▶ 1 ыдысты және берілген шүмекті Жұмыс реті сәйкес шешіңіз;
- ▶ кілт арқылы (жиынтыққа кірмейді) цилиндрден 6 каналды босатыңыз;
- ▶ клапанды 8 бүріккішті цилиндрден босатыңыз;
- ▶ 7 каналды фланец торынан босатыңыз;
- ▶ 9 цилиндрді фланецтан және 11 поршеньді алыңыз;
- ▶ бояу бүріккіштен фланецті алыңыз

Барлық бөлшектерді еріткіште жуыңыз және оларды кептіріңіз. Барлық қозғалмалы бөлшектерді (клапанды, поршеньді, цилиндрді) берілген маймен майлаңыз.

Құралды кері ретте жинаңыз.

Ескерту! Құралды орнатылмаған торсыз 7 қолданбаңыз.

Қолдануға арналған ұсыныстар

Жұмыс бастамас бұрын құралды, сым желіні және каналды механикалық ақаулардың жоқтығына тексеріңіз.

Сіздің желіңіздегі кернеу электр құралдың атаулы кернеуіне сәйкес екендігіне көз жеткізіңіз.

Жұмысқа дайын болғанда құралды желіге қосыңыз.

Құралды алғаш қолданғанда еш жүктемесіз оны қосыңыз және 10–20 секунд аралығында іске қосылсын. Егер осы кезде Сіз бөтен шуды естісеңіз, шамадан тыс дірілді сезсеңіз немесе жану иісі пайда болса, онда құралды өшіріңіз, сымжеліні желіден ажыратыңыз және зақымдану себебін анықтаңыз. Зақымдану себебі анықталмайынша және жойылмайынша құралды іске қоспаңыз.

Технічні характеристики

Артикул	КПЭ-100	ЗКПЭ-120
Номинальна напруга живлення, В	220	220
Частота, Гц	50	50
Номинальна споживана потужність, Вт	100	120
Максимальна продуктивність, мл/хв	300	300
Максимальна в'язкість витратного матеріалу, DIN(сек)	60	60
Ємкість бака, мл	800	800
Клас безпеки по ГОСТ 12.2.007.0-75	II	II
Рівень звукового тиску Lpa (κ=3), дБ	90.7	91
Рівень звукової потужності Lwa (κ=3), дБ	101.9	102
Рівень вібрації (κ=1,5), м/с ²	11.47	11,53
Маса, кг	1.3	1,8
Термін служби, років	1.7	5

Комплектність виробу

Краскопульт	1 шт.
Голка чистяча	1 шт.
Поршень запасної (у зборі з клапаном і соплом)	1 шт.
Стакан для виміру в'язкості	1 шт.
Ключ	1 шт.
Мастило	1 шт.
Інструкції з безпеки	1 екз.
Керівництво з експлуатації	1 екз.

⚠ УВАГА

Переконайтеся у відсутності видимих пошкоджень виробу і комплекту деталей, які могли виникнути при транспортуванні.

Таблиця 1

Розпиляний матеріал	В'язкість, що рекомендується
Пластинчасті і латексні фарби	24–28 с
Лаки, оліфа	20–25 с
Масляні фарби	18–22 с
Емалева фарба	18–22 с

Інструкції по використанню

Пристрій

- 1 Ємкість для фарби
- 2 Насадка розпилювальна
- 3 Вимикач
- 4 Регулювальник витрати фарби
- 5 Стакан для виміру в'язкості
- 6 Сопло
- 7 Грати
- 8 Клапан
- 9 Циліндр
- 10 Пружина
- 11 Поршень

Підготовка до роботи

Приготуйте розпилюваний матеріал (фарбу, лак). Перед заправкою витратної ємкості перевірте в'язкість матеріалу, для чого:

- ▶ ретельно перемішайте приготований матеріал;
- ▶ наберіть повний стакан **5** матеріалу;
- ▶ асічіть час до обриву струменя (повного витікання матеріалу). Отриманий час (у секундах) і є в'язкість матеріалу;
- ▶ за допомогою таблиці 1 визначте в'язкість вживаного матеріалу, що рекомендується.

При необхідності, розбавте розпилюваний матеріал (розчинник – відповідно до інструкції по розведенню даного матеріалу):

- ▶ додайте в об'єм (що є; відповідний площі, що покривається; об'єм ємкості **1**) матеріалу розчинник в об'ємі 10% від матеріалу;
 - ▶ ретельно розмішайте розчин;
 - ▶ перевірте в'язкість ще раз.
- При недостатній в'язкості повторіть вищезгадані операції до відповідності даним таблиці

▲ УВАГА

Ретельно перемішуйте матеріали перед використанням. Щоб уникнути незадовільного результату і можливості пошкодження виробу **НЕ ВИКОРИСТОВУЙТЕ** матеріали, що містять сторонні включення, а також нерозмішані згустки.

Приготуйте забарвлювану поверхню/предмет:

- ▶ очистіть її від пилу, бруду речовин;
- ▶ ретельно укрийте поверхні предмети, що не підлягають забарвленню, захисним матеріалом (наприклад, поліетиленовою плівкою).

Приготуйтеся до роботи

Забезпечте достатню вентиляцію робочого місця. Пери розпилюваних матеріалів можуть бути небезпечні для органів дихання і відкритих частин тіла.

Видаліть із зони роботи всі джерела тепла і відкритого вогню.

Приготуйте і одягніть засоби захисту (окуляри, респіратор, рукавички, фартух).

Примітка! Перелік засобів захисту, що рекомендуються, Ви можете знайти на стор. 19.

Заправте ємкість **1** приготованим матеріалом.

Виконайте пробне забарвлення на непотрібній поверхні.

При пробному забарвленні визначте необхідну швидкість ведення розпилювача для рівномірного забарвлення і витрати матеріалу, в уникнення, при великій швидкості і недостатній витраті, нерівномірного покриття; а при низькій швидкості і надлишковій витраті – потьоків матеріалу. Регулювання витрати матеріалу здійснюється обертанням регулювальника **4**.

Порядок роботи

Встановіть розпилювач на відстані 25–30 см від забарвлюваної поверхні **СТРОГО** вертикально.

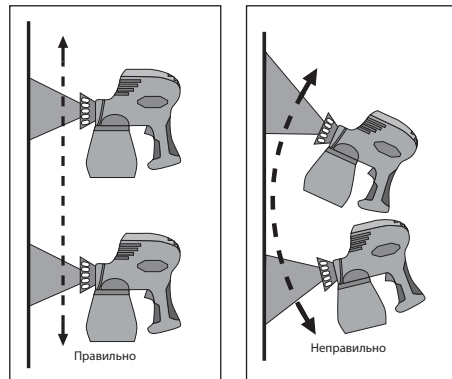

Қолдану жөніндегі нұсқау

Жабдық

- 1 Бояуға арналған ыдыс
- 2 Бүріккіш қаптамасы
- 3 Ажыратқыш
- 4 Бояу шығынын реттеуіші
- 5 Жабысқақтықты өлшейтін стакан
- 6 Форсункалардың
- 7 Гриль
- 8 Клапаны
- 9 Цилиндр
- 10 Пружина
- 11 Поршень

Жұмысқа дайындық

Бүріктін материалды (бояуды, лакты) дайындаңыз. Жұмсалатын ыдысты толтырмас бұрын, материалдың жабысқақтығын тексеру үшін:

- ▶ дайындалатын материалды араластырыңыз;
- ▶ **5** материалдың толық стаканын алыңыз;
- ▶ ағыс аяқталу (материалдың толық аққанына дейін) уақытын белгіліңіз. Көрсетілген уақыт (секунд бойынша) материалдың жабысқақтығы болып табылады;
- ▶ қолданылатын материалдың ұсынылатын жабысқақтығын 1 кесте көмегі арқылы анықтаңыз.

Қажет болса, бүріктін материалды (бүріккіш - осы материалды араластыруға тиісті нұсқау бойынша орындалады) араластырыңыз:

- ▶ араластырылатын материалдың көлемінен 10% араластырғышты (сәйкес келетін ауданға тиісті; **1** ыдыстың көлемі бойынша) ыдысқа қосыңыз;
- ▶ қоспаны мұқият араластырыңыз;
- ▶ тағы да жабысқақтықты тексеріңіз.

Жеткіліксіз жабысқақтықта **1** кестеде көрсетілген ақпаратқа сәйкес әрекет етіңіз. Таблицы

▲ НАЗАР АУДАРЫҢЫЗ

Қолданбас бұрын материалды жақсы араластырыңыз. Қанағаттанарлық емес нәтиженің және құралды зақымдануының алдын алу үшін басқа да қоспалары бар, ұйыған матери

алдарды **ҚОЛДАНБАҢЫЗ**.

Боялатын бетті/затты дайындаңыз:

- ▶ оны шаңтозаңнан, ластан, басқа да заттардан тазартыңыз ;
- ▶ боялмайтын бетті және заттарды сақтау материалдарымен (мысалы, полиэтиленді пленкасымен) жабыңыз.

Жұмысқа дайындалыңыз:

Жұмыс орнын жеткілікті желдетіңіз. Бүріктін материалдардың буы тыныс жолдарына және дененің ашық бөлшектеріне өте қауіпті.

Жұмыс орнынан барлық жылу көздерін және ашық отты алшақ қойыңыз.

Сақтау құралдарын (көзілдірікті, респираторды, қолғапты, алжапқышты) дайындаңыз және киіңіз.

ЕСКЕРТУ! Сіз сақтау құралдарының тізімін мына бетте табасыз 28.

1 ыдысты дайындалатын материалмен толтырыңыз.

Сынақ бояуды керек емес бетте бояңыз.

Сынақ бояу кезінде қажетті бүріккіштің жылдамдығын және материалдың шығынын анықтау кезінде жоғары жылдамдық пен біркелкі емес боялудың алдын алады, ал кіші жылдамдықта және шамадан тыс бояғанда материал ағады. Материалдың шығынын реттеу үшін **4** реттеуішті қолданыңыз.

Жұмыс реті

Бүріккішті боялатын беттен 25–30 см қашықтықта **ТЕК ҚАНА** вертикальды ұстаңыз. Құралды

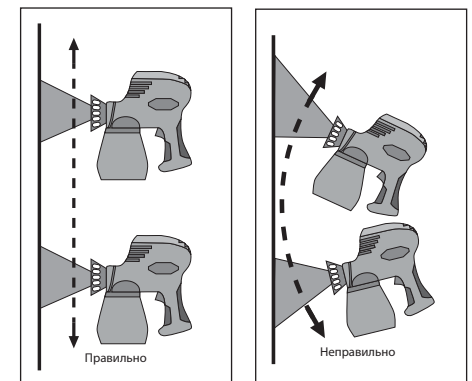

Техникалық сипаттамасы

Артикул	КПЭ-100	ЗКПЭ-120
Атаулы тоқ көз кернеуі, В	220	220
Жілілік, Гц	50	50
Атаулы тұтыну қуат, Вт	100	120
Максималды нәтижелілік, мл/мин	300	300
Максималды дұмсалатын материалдың жабысқақтығы, DIN(сек)	60	60
Бак сыйымдылығы, мл	800	800
Класс қауіпсіздік бойынша МСТ 12.2.007.0-75	II	II
Дыбыс қысымының деңгейі Lpa (к=3), дБ	90.7	91
Дыбыс қуатының деңгейі Lwa (к=3), дБ	101.9	102
Діріл деңгейі (к=1,5), м/с ²	11.47	11.53
Салмағы, кг	1.3	1.8
Қызмет көрсету мерзімі, жыл	1.7	5

Комплект поставки

Бояу бүріккіш	1 дана
Тазартатын	1 дана
Қосымша поршень (жиынтыққа клапан және қалақ кіреді)	1 дана
Бояуға арналған ыдыс	1 дана
Кілт	1 дана
Май	1 дана
Қауіпсіздік жөніндегі нұсқаулық	1 нұсқа
Пайдалану жөніндегі нұсқаулық	1 нұсқа

⚠ НАЗАР АУДАРЫҢЫЗ

Тасымалдау кезінде құралдың және бұйымдар жиынтығының зақымданбағандығына көз жеткізіңіз.

Бысқақтығын 1

Бүріктің материал	Ұсынылатын жабысқақтық
Пластинка тәрізді және ақсөл бояулары	24–28 сек
Лактар, кендір майы	20–25 сек
Майлы бояулар	18–22 сек
Эмальді бояу	18–22 сек

Включіть виріб, натиснувши вимикач 3.

Примітка! Регулювання витрати матеріалу не залежить від міри натиснення на вимикач і здійснюється лише регулювальником 4.

Почніть рівномірно вести виріб уздовж забарвленої поверхні, тримаючи розпилювач строго перпендикулярно їй.

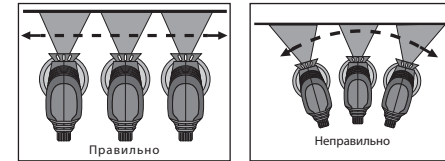

⚠ УВАГА

В процесі роботи НЕ ВІДХИЛЯЙТЕ і НЕ НАХИЛЯЙТЕ виріб від вертикального і перпендикулярного положення.

Після закінчення роботи вимкніть виріб, відпустивши клавішу вимикача 3. Відключіть виріб від мережі.

⚠ УВАГА

ЗАВЖДИ промивайте виріб БЕЗПОСЕРЕДНЬО ПІСЛЯ КОЖНОГО використання. Невиконання цієї вимоги може привести до закупорювання магістралей і сопла, а також заклинювання штока.

Зніміть ємкість 1 і зліть невикористаний матеріал у відповідну ємність. Ретельно вимийте ємкість тим же розчинником, яким Ви розводили використовуваний матеріал.

Налийте в ємність 1 той же розчинник і включіть виріб в працю до повного очищення вихідного струменя від розпиляного матеріалу.

⚠ УВАГА

Не направляйте виріб на забарвлену поверхню і на легкопошкоджені матеріали. Забезпечте свою безпеку при розпилюванні чистого розчинника (може бути пальним, їдким для відкритих частин тіла або його пари небезпечні для дихання).

Зніміть ємкість 1, всмоктуючу трубку і ретельно промийте трубку і фільтр тим же розчинником.

Оберніть виріб вверх ногами і крапніть 2–3 краплі мастила (або масло ЗМГМ), що додається, в отвір входу трубки в механізм

Періодичне обслуговування

При необхідності ретельнішого очищення виробу розберіть його, для чого:

- ▶ зніміть ємкість 1 і подаючу трубку згідно с Порядком роботи;
- ▶ за допомогою ключа (у комплект не входить) викрутіть з циліндра сопло 6;
- ▶ вийміть клапан 8 розпилювача з циліндра;
- ▶ викрутіть з фланця грати 7 сопел;
- ▶ вийміть з фланця циліндр 9 і поршень 11;
- ▶ вийміть з фарборозпилювача фланець.

Ретельно промийте всі частини в розчиннику і дайте висохнути. Змастіть рухливі частини (клапан, поршень, циліндр) мастилом, що додається.

Зберіть виріб в зворотному порядку

Примітка! Не використовуйте виріб без встановлених ґрат 7.

Рекомендації по використанню

Перед початком роботи огляньте і візуально перевірте виріб, кабель і сопло на відсутність видимих механічних пошкоджень.

Переконайтеся, що напруга Вашої мережі відповідає номінальній напрузі виробу.

Включайте виріб в мережу лише тоді, коли Ви готові до роботи.

Перед першим використанням або після довгої перерви включіть виріб без заправки матеріалом і дайте йому попрацювати 5–10 секунд. Якщо в цей час Ви почуєте сторонній шум, відчуєте підвищену вібрацію або запах гару, вимкніть виріб, від'єднайте кабель живлення від мережі і встановіть причину цього явища. Не включайте виріб, перш ніж буде знайдена і усунена причина несправності

ЗАВЖДИ використовуйте вказані на сторінці 19 засоби захисту. Розпилювані виробом матеріали утворюють хмару довкола оператора і можуть викликати ураження відкритих частин тіла і органів дихання.

При зберіганні, розбавленні і нанесенні використовуваного матеріалу строго слідуйте рекомендаціям виробника.

Щоб уникнути пошкодження виробу або оброблюваної заготовки, кожного разу перед включенням виробу в мережу перевіряйте вимкнене положення вимикача **3**.

Для роботи рекомендуємо використовувати відповідні змінні сопла.

При роботі з виробом дотримуйтеся наступних рекомендацій:

- ▶ намагайтесь підтримувати постійну швидкість ведення, не затримуйтеся довго на одному місці забарвлюваної поверхні;
- ▶ ведення виробу уздовж забарвлюваної поверхні здійснюйте безперервно зигзагоподібною лінією;
- ▶ для рівномірності покриття робіть невелике нахлюстування між сусідніми лініями;
- ▶ по можливості, не переривайте і не починайте роботу з середини поверхні. Доводить почату лінію до кінця;
- ▶ щоб уникнути напливів, робіть перерву між повторним фарбуванням поверхні (особливо вертикальною), достатній для висихання попереднього шару.

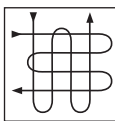

Регулярно перевіряйте стан мережевого кабелю. Не допускайте пошкодження ізоляції, забруднення, надмірних навантажень, що тягнуть і вигинають.

⚠ УВАГА

Пошкоджений кабель підлягає негайній заміні в сервісному центрі.

Вимикайте виріб з мережі відразу ж після закінчення роботи.

Вимикайте виріб лише вимикачем **3**. Не вимикайте, просто від'єднуючи кабель від мережі (виймаючи вилку з розетки).

Після кожного використання **ОБОВ'ЯЗКОВО** промивайте виріб у відповідності с Порядком роботи.

Періодично очищайте від бруду і пилу корпус виробу і кабель, вентиляційні отвори.

Всі роботи по технічному обслуговуванню повинні проводитися при відключеному від мережі кабелі.

Виріб не вимагає іншого спеціального обслуговування.

Всі ремонтні роботи повинні проводитися лише фахівцями сервісних центрів.

Стежте за справним станом виробу. В разі появи підозрілих запахів, диму, вогню, іскор слід вимкнути апарат, відключити його від мережі і звернутися в спеціалізований сервісний центр.

Якщо Вам щось здалося ненормальним в роботі виробу, негайно припиніть його експлуатацію

В силу технічної складності виробу, критерії граничних станів не можуть бути визначені користувачем самостійно. В разі явної або передбачуваної несправності звернетесь до розділу «Можливі несправності і методи їх усунення». Якщо несправності в переліку не виявилось або Ви не змогли усунути її, зверніться в спеціалізований сервісний центр. Висновок про граничний стан виробу або його частин сервісний центр видає у формі відповідного Акту.

Інструкції по безпеці

Вихідний струмінь високого тиску – джерело великої енергії і потенційної небезпеки. Щоб уникнути нещасних випадків:

- ▶ не направляйте струмінь на людей, тварин або на власне тіло;
- ▶ не направляйте струмінь на електричні розетки, кабелі, будь-які електричні і електронні прилади;
- ▶ не направляйте струмінь на рослини, крихкі і нестійкі предмети, сипкі тіла (пісок, щербінь, гравій) і легкопошкоджувані поверхні;
- ▶ не підставляйте руки під сопло з метою перевірки наявності або тиску струменя;
- ▶ не використовуйте пошкоджені сопла, що допускають витік матеріалу;
- ▶ не виконуйте жодних робіт по обслуговуванню виробу або заміні частин, що вийшли з роб, не відключивши його від мережі. Даний виріб призначений для роботи лише з визначеними матеріалами.

НЕ ВИКОРИСТОВУЙТЕ виріб для розпилювання інших рідин (миючих засобів, технічних рідин, легкозаймистих складів, агресивних розчинів і ін.), у тому числі пальних з температурою за-

Құрметті сатып алушы!

Құралды сатып алғанда:

- ▶ сынамалық қосу арқылы оның іске жарамдылығын талап етіңіз, сонымен қатар 2 бөлімде көрсетілгендей жиынтықтың толық екендігіне көз жеткізіңіз;
- ▶ кепілдік талоны дұрыс рәсімделгендігіне және сату уақыты, дүкен мөрі және сатушы қолының барына көз жеткізіңіз.

Алғаш рет құралды қосар алдында осы пайдалану жөніндегі нұсқауды мұқият оқыңыз және аталған талаптарды бұлжытпай орындаңыз.

Сіздің аспабыңыз қызмет көрсеткенге дейін осы паспортты сақтаңыз.

Есте сақтаңыз! Электр құралы жарақаттану қауіптілігі орасан зор көз болып табылады.

Тағайындалуы және қолдану аймағы

Электр бояу бүріккіш бояуды, лакты және басқа да жабысқақтығы сәйкес келетін, ерітілетін материалдарды кез келген беттерді бояуға арналады.

Бұл пайдалану жөніндегі нұсқауды және қосымшаны мұқият оқыңыз, соның ішінде «Жалпы техникалық қауіпсіздік ережелеріне» Қосымшаға назар аударыңыз. Осылайша Сіз құралды дұрыс пайдаланасыз да, және қауіпкердің алдын аласыз.

Құрал қоңыржай климат төңірегінде -10°C -тан +40°C температура және ауаның 80% ылғалдылығына қатысты тікелей атмосфера шөгінділерінің болмауынан және шамадан тыс ауаның шаңдануынан сақтауға, пайдалануға арналған.

Құрал талаптарға сәйкес келеді:

- ▶ КО ТР 010/2011 «Машиналар және жабдықтардың қауіпсіздігі туралы»

Бұл нұсқау ең қажетті ақпараттар мен талаптар Бұл нұсқау ең қажетті ақпараттар мен талап-

тарды, құралды тиімді және қауіпсіз пайдалану туралы мағлұматтарды қамтиды.

Құралдың құрылмасын жетілдіруіне тиісті жұмыстарға орай, өндіруші, яғни бұл нұсқауда құралға шамалы өзгерістердің көрсетілмеуі мен құралдың тиімді және қауіпсіз жұмыс істеуіне байланысты өзгерістерді енгізуге құқылы.

⚠ НАЗАР АУДАРЫҢЫЗ

Жоғарғы қысымдағы шығу ағысы - өте қауіпті. Оны дене бөлшектеріне, басқа адамдарға, жануарларға, өсімдіктерге, нәзік және орнықты емес заттарға, электр розеткасына және жабдықтарға БАҒЫТТАМАҢЫЗ.

Құрал сұйықтықтарды, соның ішінде жанармайды (тек қана жану температура-сынан 35°C кем емес сұйықтардан басқа) бүркуге арналады. Тез жанатын сұйықтарды ҚОЛДАНБАҢЫЗ және жоғарғы температура-сы бар жайларда, қызған заттар мен өрт көзі бар орындарда ЖҰМЫС ІСТЕМЕҢІЗ.

Материалды дайындағанда, құю кезінде және жұмыс кезінде ТЕМЕКІ ШЕКПЕҢІЗ.

Сақтау құралдарын ӨРҚАШАН (көзілдірікті, рес-пираторды, қолғапты, алжапқышты) дайындаңыз және киіңіз.

МОЖЛИВІ НЕСПРАВНОСТІ І МЕТОДИ ЇХ УСУНЕННЯ

Несправність	Можлива причина	Дії з усунення
Виріб не включається	Немає напруги в мережі	Перевірте напругу в мережі
	Несправний вимикач	Зверніться в сервісний центр для ремонту або заміни
	Заклинювання поршня	Очистіть механізм (див. Періодичне обслуговування) або зверніться в сервісний центр для заміни
	Несправний електромагніт	Зверніться в сервісний центр для ремонту або заміни
Виріб не забезпечує достатню потужність струменя	Низька напруга мережі	Перевірте напругу в мережі
	Підвищена в'язкість матеріалу	Розбавте матеріал (див. Підготовка до роботи)
	Засмічення магістралі або сопла	Очистіть магістраль або сопло (див. Порядок роботи)
	Підклинювання поршня	Очистіть механізм (див. Періодичне обслуговування) або зверніться в сервісний центр для заміни
Виріб зупинився при роботі	Пропала напруга мережі	Перевірте напругу в мережі
	Заклинювання поршня	Очистіть механізм (див. Періодичне обслуговування) або зверніться в сервісний центр для заміни
	Обрив обмотки електромагніту	Зверніться в сервісний центр для ремонту або заміни
Результат розпилювання незадовільний	Підвищена в'язкість матеріалу, згустки, сторонні вclusions	Розбавте матеріал (див. Підготовка до роботи). Ретельно перемішайте
	Недостатня/ізбиткова витрата матеріалу	Відрегулюйте витрату (див. Підготовка до роботи)
	Підвищена/недостатня швидкість ведення виробу	Визначте оптимальну швидкість (див. Підготовка до роботи)
	Засмічення магістралі або сопла	Очистіть магістраль або сопло (див. Порядок роботи)
	Підклинювання поршня	Очистіть механізм (див. Періодичне обслуговування) або зверніться в сервісний центр для заміни

ймання менше 35°C, а також рідин, властивості яких Вам невідомі.

НЕ ЗАЛИШАЙТЕ легкозаймисті матеріали не- закритими після використання (розведення, за- правки, після закінчення роботи) – це може при- вести до самозаймання.

НЕ ПРАЦЮЙТЕ в приміщеннях з підвищеною температурою, поблизу розжарених предметів і джерел відкритого вогню.

НЕ ПАЛІТЬ під час приготування матеріалу, заправки ємкості і роботи.

ЗАВЖДИ використовуйте вказані на сторінці засоби захисту. Розпилювані виробом матері- али утворюють хмару довкола оператора і мо- жуть викликати ураження відкритих частин тіла і органів дихання.

Забезпечте свою безпеку при розпилюванні чи- стого розчинника (може бути пальним, їдким для відкритих частин тіла або його пари небезпечні для дихання).

При зберіганні, розбавленні і нанесенні ви- користовуваного матеріалу строго слідуйте рекомендаціям виробника.

виникли нарікання на якість і терміни проведення гарантійного ремонту, будь ласка, повідомте про це в службу підтримки **ЗУБР** по електронній пошті на адресу: zubr@zubr.ru.

Дана гарантія не обмежує право покупців на претензії, що випливають з договору купівлі-продажу, а також не обмежує законні права споживачів.

Ми надаємо гарантію на інструменти **ЗУБР** на наступних умовах:

- 1) Гарантія надається відповідно до нижчепереліченими умовами шляхом безкоштовного усунення несправностей інструменту протягом встановленого гарантійного строку, які доведено обумовлені дефектами матеріалу або виготовлення.
- 2) Гарантійний строк починається з дати придбання виробу першим власником.
- 3) Термін та умови гарантії залежать від серії та артикулу інструменту, просимо Вас уважно ознайомитись з умовами гарантії на момент покупки.

Базова гарантія

Гарантійний термін складає 36 місяців з дня про- дажу.

На серію **МАЙСТЕР (основний колір корпусу сірий)** встановлюється базова гарантія терміном 3 роки, за умови тільки побутового застосування. У випадку професійного використання інструмен- ту серії **МАЙСТЕР** базова гарантія встановлюється 1 рік з дати продажу.

На серію **ПРОФЕСІОНАЛ (основний колір кор- пусу синій)** встановлюється базова гарантія терміном 3 роки. Для серії **ПРОФЕСІОНАЛ** до- зволяється експлуатація в професійних цілях, за винятком надвисоких навантажень або важких зовнішніх умов експлуатації, що перевищують норми, зазначені в «Інструкції з експлуатації».

Розширена гарантія

На серію **МАЙСТЕР** встановлюється розши- рена гарантія строком на 5 років. Розширена гарантія надається тільки за умови побутового застосування та реєстрації на сайті zubr.ru.

На серію **ПРОФЕСІОНАЛ** встановлюється роз- ширена гарантія 5 років за умови реєстрації на сайті zubr.ru. Для серії **ПРОФЕСІОНАЛ** дозво- ляється експлуатація в професійних цілях, за винятком надвисоких навантажень або важких

Умови транспортування, зберігання і утилізації

Зберігати в чистому вигляді в сухому провітрю- ваному приміщенні далеко від джерел тепла. Не допускати попадання вологи, дії прямих соняч- них променів.

Транспортувати в упаковці виробника.

Виріб, що відслужив термін служби, додаткове приладдя і упаковку слідую екологічно чисто утилізувати.

Гарантійні зобов'язання

Ми постійно дбаємо про поліпшення якості об- слугування наших споживачів, тому, якщо у Вас

зовнішніх умов експлуатації, що перевищують норми зазначені в «Інструкції з експлуатації».

Розширена гарантія надається тільки за умови, якщо власник зареєструє інструмент протягом 4 тижнів з моменту покупки на сайті виробника за адресою: **zubr.ru** в розділі «Сервіс». Реєстрація розширеної гарантії можлива тільки після підтвердження покупцем згоди на обробку персональних даних, запитуваних в процесі реєстрації. Терміни гарантії на конкретну модель інструменту можна перевірити на сайті виробника за адресою: **zubr.ru**.

4) Гарантія не поширюється на:

- а) Деталі, піддані робочому і іншим видам природного зносу, а також на несправності інструменту, викликані цими видами зносу. А також на інструмент, який має повну виробленню ресурсу, сильно зовнішнє або внутрішнє забруднення.
- б) Несправності інструменту, викликані недотриманням Інструкції з експлуатації або відбулися внаслідок використання інструменту не за призначенням, під час використання в умовах навколишнього середовища виходять за межі зазначених в інструкції з експлуатації, неналежних виробничих умовах, внаслідок перевантажень або недостатнього, неналежного технічного обслуговування або догляду. До безумовних ознак перевантаження виробу відносяться, зокрема: поява кольорів мінливості, одночасний вихід з ладу ротора і статора, деформація або оплавлення деталей і вузлів виробу, потемніння або обвуглювання проводів електродвигуна під дією високої температури
- в) При використанні виробу в умовах високої інтенсивності робіт і надважких навантажень
- г) На профілактичний і технічне обслуговування інструменту, наприклад: мастило, промивку
- д) Несправності інструменту внаслідок використання приладдя, допоміжних або запасних частин, які не є оригінальними приладдям / частинами **ЗУБР**
- е) На механічні пошкодження (тріщини, відколи й т.д.) і пошкодження, викликані впливом агресивних середовищ, високої вологості і високих температур, попаданням сторонніх предметів у вентиляційні отвори інструменту, а також пошкодження, які настали внаслідок неправильного зберігання і корозії металевих частин

ж) Приладдя, швидкозношувані частини та витратні матеріали, що вийшли з ладу внаслідок нормального зносу, такі як: приводні ремені, акумуляторні блоки, стовбури, напрямні ролики, захисні кожухи, цанги, патрони, підшви, пильні ланцюги, пильні шини, зірочки, шини, вугільні щітки, ножі, пилки, абразиви, свердла, бури, волосін для триммера і т.п.

з) Інструмент, в конструкцію якого було внесено зміни або доповнення

і) Незначне відхилення від заявлених властивостей інструменту, яке не впливає на його цінність і можливість використання за призначенням

к) На інструмент, розкривати або ремонтувати протягом гарантійного терміну поза авторизованих сервісних центрів. Повний актуальний список авторизованих сервісних центрів дивись на сайті **zubr.ru**

5) Усунення несправностей, визнаних нами як гарантійний випадок, здійснюється на вибір компанії **ЗУБР** за допомогою ремонту або заміни несправного інструменту на новий (можливо і на модель наступного покоління). Замінені інструменти та деталі переходять у власність компанії.

6) Гарантійні претензії приймаються протягом гарантійного терміну. Для цього, пред'явіть або відправте несправний інструмент в зазначений у документації (актуальний список сервісних центрів дивіться на сайті **zubr.ru**) сервісний центр, приклавши заповнений гарантійний талон, який підтверджує дату купівлі товару та його найменування. Інструмент, переданий дилера або в сервісний центр в частково або повністю розібраному вигляді, під дію гарантії не підпадає. Усі ризики з передачі та пересилання інструменту дилера або в сервісний центр несе власник інструменту.









7) Інші претензії, крім згаданого права на безкоштовне усунення недоліків інструменту, під дію нашої гарантії не підпадають.

8) Після гарантійного ремонту на умовах розширеної гарантії, термін розширеної гарантії інструменту не продовжується і не поновлюється.

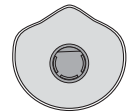
9) Для всіх електроінструментів обов'язково регулярне технічне обслуговування. Періодичність ТО дорівнює терміну служби комплекту вугільних щіток.

10) Термін служби виробу становить 5 років.

Перелік засобів захисту, що рекомендуються

Засіб захисту	Зображення	Артикул	Найменування	Примітка
Респіратор		11127-H2	Респіратор з 1-м змінним фільтром	Фільтр А1 (від органічних газів і пари)
		11129-H3	Респіратор з 2-ма змінними фільтрами	Фільтр А1 (від органічних газів і пари)
		11162	Респіратор протиаерозольний конічний з клапаном	Клас захисту FFP2 (захист від дрібнодисперсних аерозолів)
Окуляри		110235	Окуляри захисні закритого типу	Ацетатна хімостійка лінза. Класи захисту 3, 4, 5 (див. на виробі)
		110237		Полікарбонатна лінза. Класи захисту 3, 4, 5 (див. на виробі)
		110242		ПВХ лінза. Класи захисту 3, 4, 5 (див. на виробі)
		110244		Полікарбонатна лінза. Клас захисту 3, 4, 5 (див. на виробі)
Рукавички		11250-xx	Рукавички латексні МАЙСТЕР	Захист від миючих засобів, спиртвмісних рідин, масел і жирів
		11260-xx	Рукавички робочі з латексним покриттям	