

FR

ES

PT

IT

EL

NL

DE

EN

AR

FA

UK

RU

KK

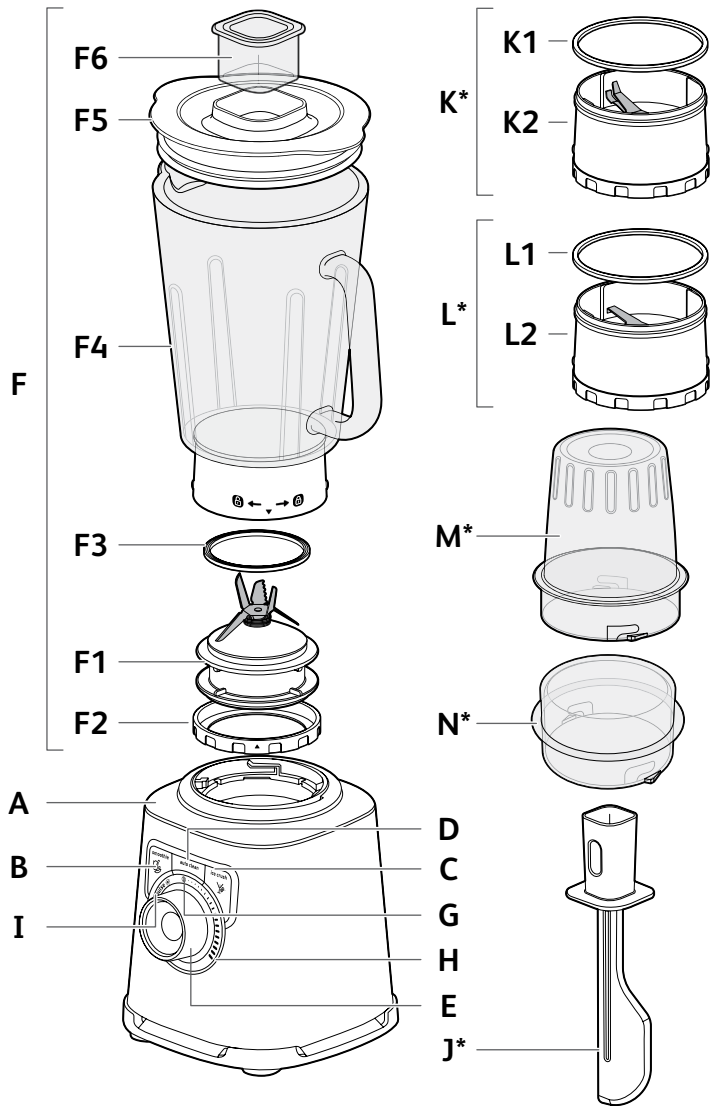

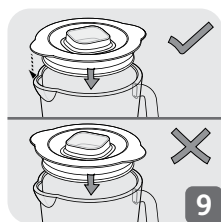
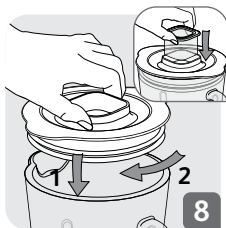
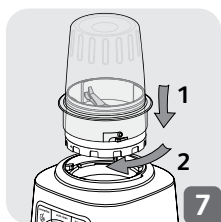
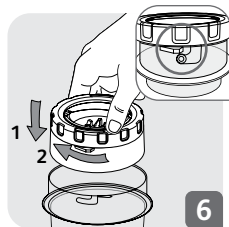
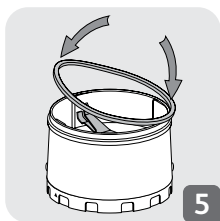
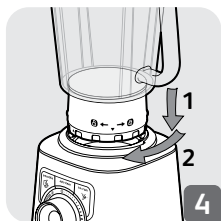
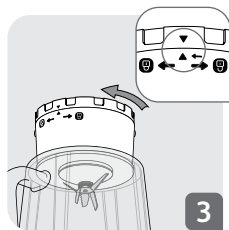

ИНСТРУКЦИЯ ПО ТЕХНИКЕ БЕЗОПАСНОСТИ

ВНИМАНИЕ! Соблюдение правил техники безопасности является обязательным при использовании устройства. Внимательно ознакомьтесь с ними перед первым использованием нового устройства. Храните их в доступном месте для дальнейшего использования.

ОПИСАНИЕ

- | | |
|------------------------------------|----------------------------------------------------------------------------------|
| A Блок двигателя | J Лопатка* (наличие зависит от модели) |
| B Кнопка «Смузи» | K Измельчитель зелени* (наличие зависит от модели) |
| C Кнопка «Измельчение льда» | K1 Уплотнитель |
| D Кнопка «Автоматическая очистка» | K2 Блок лезвий измельчителя зелени |
| E Ручка регулировки | L Измельчитель пряностей* (наличие зависит от модели) |
| F Блок кувшина блендера | L1 Уплотнитель |
| F1 Блок лезвий | L2 Блок лезвий измельчителя пряностей |
| F2 Стопорное кольцо | M Чаша измельчителя зелени и измельчителя пряностей* (наличие зависит от модели) |
| F3 Уплотнитель | N Мини-измельчитель* (наличие зависит от модели) |
| F4 Кувшин блендера с мерной шкалой | |
| F5 Крышка | |
| F6 Колпачок крышки | |
| G Минимальная скорость | |
| H Максимальная скорость | |
| I Кнопка «Пульсация» | |

ПЕРЕД ПЕРВЫМ ИСПОЛЬЗОВАНИЕМ

- Вымойте все части (**F, J, K, L, M**) теплой водой с моющим средством, за исключением блока двигателя (**A**), который ни в коем случае нельзя погружать в воду или помещать под проточную воду (см. раздел «Очистка»).

ВНИМАНИЕ! Лезвия очень острые. Обращайтесь с ними с осторожностью во время использования или очистки устройства.

- Перед использованием устройства убедитесь, что все упаковочные материалы удалены.
- **Важное примечание.** Поверните ручку регулировки (E) в положение ①, прежде чем поместить кувшин блендера (F) на блок двигателя (A).
- Устройство включится только в том случае, если кувшин правильно установлен на блок двигателя.
- **Не используйте устройство, если крышка не установлена на место.**

СБОРКА И УСТАНОВКА КУВШИНА

Смочите уплотнитель (F3) (вставленный в блок лезвий (F1)).

- Убедитесь, что уплотнитель правильно расположен в блоке лезвий.
- Установите блок лезвий на основание кувшина (Рис. 1).
- Установите стопорное кольцо и зафиксируйте его, повернув на четверть оборота по часовой стрелке (Рис. 3).
- Убедитесь, что стопорное кольцо зафиксировано правильно: две стрелки должны совпадать (Рис. 3).
- Поместите ингредиенты внутрь собранного кувшина, не превышая указанный максимальный уровень:

* 1,5 л для густых смесей

* 1,25 л для жидких смесей

Предупреждение. Не наливайте в кувшин кипящую жидкость (с температурой выше 80 °C).

- Закройте кувшин крышкой (F5). Во избежание появления брызг во время приготовления убедитесь, что ушки крышки выровнены с носиком и ручкой (Рис. 9). Поместите мерный колпачок (F6) в предназначенное для него углубление в крышке (Рис. 8).

ПЕРВОЕ ИСПОЛЬЗОВАНИЕ УСТРОЙСТВА

- После того как кувшин блендера будет правильно зафиксирован на блоке двигателя, подключите устройство к электросети. Индикатор два раза мигнет и будет слышен звуковой сигнал. Включите устройство, выбрав нужную функцию.
- **Выбор скорости.** Поверните ручку регулировки (E), чтобы выбрать желаемую скорость работы. Скорость увеличивается постепенно от **min** (минимум) до **max** (максимум). Чем выше скорость, тем ярче

RU

светится индикатор. При необходимости скорость можно изменять в процессе приготовления.

- **Функция пульсации.** Поверните ручку регулировки (**E**) в положение **Пульсация**. Использование последовательности импульсов позволяет более точно контролировать процесс приготовления. В этом режиме устройство сразу начинает работать с максимальной скоростью. Устройство останавливается сразу после отпускания ручки. Предусмотрена световая индикация функции пульсации.

- **Функция смузи** 

Эта функция используется для приготовления молочных смесей и фруктовых коктейлей. В этом режиме скорость работы устройства запрограммирована заранее для получения оптимальных результатов. Для включения этой функции нажмите кнопку **Смузи (B)**. Индикатор светится в течение всего цикла работы и гаснет после завершения. После завершения работы программы устройство автоматически остановится и прозвучит 4 звуковых сигнала. Чтобы остановить выполнение программы до ее завершения, еще раз нажмите кнопку **Смузи (B)**.

- **Функция измельчения льда** 

Эту функцию можно использовать для тонкого измельчения льда с запрограммированными рабочими циклами и скоростью. Для включения этой функции нажмите кнопку **Измельчение льда (C)**. Индикатор светится в течение всего цикла работы и гаснет после завершения. Прозвучит 4 звуковых сигнала. Чтобы остановить выполнение программы до ее завершения, еще раз нажмите кнопку **Измельчение льда (C)**.

- **Функция автоматической очистки.**

Эта функция используется для автоматической очистки устройства. Нажмите кнопку **Автоматическая очистка (D)**. Количество горячей воды не должно превышать 1 л, а ее температура — 80 °C. После завершения работы программы устройство автоматически остановится и прозвучит 4 звуковых сигнала.

- **ПРЕДУПРЕЖДЕНИЕ.** Если нагрузка становится слишком высокой, устройство автоматически отключается из соображений безопасности (если двигатель работает более 3 минут или используется слишком много ингредиентов). Для перезапуска устройства поверните ручку регулировки в положение . Время охлаждения устройства может составлять до 30 минут. Прежде чем перезапустить устройство, отрегулируйте количество ингредиентов и время смешивания, чтобы не допустить перегрузки. Затем можно выбрать желаемую скорость работы или функцию, чтобы завершить приготовление.

• **ПРЕДУПРЕЖДЕНИЕ.** Не используйте функции смузи, измельчения льда и автоматической очистки с какими-либо дополнительными принадлежностями.

• Для выполнения этих программ можно использовать только стеклянный кувшин. Не измельчайте лед с использованием каких-либо дополнительных принадлежностей.

• **Использование измельчителя зелени (K) и измельчителя пряностей (L) (в зависимости от модели)**

– Измельчитель зелени (**K**) позволяет за несколько секунд мелко нарезать такие ингредиенты, как лук, чеснок или мясо (предварительно нарезанное небольшими кусочками). Не используйте измельчитель зелени для жидкостей (фруктовых соков и т. п.).

– Измельчитель специй (**L**) позволяет за несколько секунд перемолоть такие специи, как семена кориандра, перец и т. п.

– Эти принадлежности оборудованы чашей (**M**), которая предотвращает доступ к лезвиям во время работы устройства.

1. Переверните чашу (**M**) вверх дном и добавьте ингредиенты.

2. Установите уплотнитель (**K1** или **L1**) в углубление на блоке лезвий (**K2** или **L2**) (Рис. 5). Поместите блок лезвий на чашу. Вращайте блок лезвий, пока он надежно не зафиксируется на месте (Рис. 6). **Внимание! При неправильной фиксации возможны протечки.**

3. Поместите собранный узел (**K** или **L**) на блок двигателя.

4. Затем поверните собранный узел (**K** или **L**) на четверть оборота по часовой стрелке (Рис. 7).

5. Подключите устройство к электросети и поверните ручку регулировки (**E**) в нужное положение либо несколько раз используйте пульсацию. Чтобы остановить устройство, поверните ручку регулировки (**E**) в нулевое положение.

6. Разблокируйте узел, повернув его на четверть оборота против часовой стрелки. Снимите собранный узел (**K+M** или **L+M**) с блока двигателя. Прежде чем открыть узел, переверните его, чтобы избежать вытекания готового продукта. После этого можно разблокировать блок лезвий (**K1** или **L1**). **Лезвия очень острые, во избежание травм обращайтесь с ними осторожно.** Теперь можно извлечь из чаши приготовленный продукт.

Предупреждение. Допускается использовать только твердые ингредиенты. Жидкие ингредиенты можно наливать только в стеклянный кувшин.

СОВЕТЫ

- В зависимости от состава ингредиентов можно использовать кувшин блендера для приготовления:

- * **до 1,5 л густых смесей;**

- * **до 1,25 л жидких смесей.**

Предупреждение. Не наливайте в кувшин кипящую жидкость (с температурой выше 80 °С).

- Можно готовить мелко смешанные супы, супы-пюре, компоты, легкое тесто (для блинов, оладьев, йоркширского пудинга и т. п.), молочные смеси, смузи, коктейли и т. д.
- Если при смешивании ингредиенты прилипают к стенкам кувшина, остановите устройство. Снимите кувшин блендера с блока двигателя и очистите ингредиенты с лезвием лопаткой, затем поместите кувшин на место и продолжите смешивание.
- Всегда сначала наливайте в кувшин блендера жидкие ингредиенты, а затем добавляйте твердые, не превышая максимального уровня.
- Чтобы добавить ингредиенты в процессе смешивания, снимите колпачок **(F6)** с крышки **(F5)** и добавьте ингредиенты через загрузочное отверстие.
- Для тонкого измельчения льда используйте не более 6 небольших кубиков и включите функцию **Измельчение льда**. **Добавлять воду не требуется.**

РЕЦЕПТЫ

Холодный морковный суп

600 г моркови, 900 мл воды. Положите нарезанную кубиками морковь в стеклянный кувшин и добавьте воды. Смешивайте на максимальной скорости в течение 3 минут.

Смешанный инжир (с использованием мини-измельчителя, наличие зависит от модели)

70 г инжира. Поместите инжир в мини-измельчитель. Смешивайте на максимальной скорости в течение 3 секунд.

ОЧИСТКА

Не погружайте устройство в воду. Никогда не погружайте блок двигателя **(A)** под проточную воду.

- Вымойте кувшин сразу после использования.

- Налейте в кувшин 1 литр горячей воды и добавьте 2–3 капли жидкости для мытья посуды. Используйте только рекомендованное количество воды и жидкости для мытья посуды. Избыточное количество жидкости для мытья посуды создает много пены и может привести к переполнению.
- Для предварительной промывки чаши используйте программу автоматической очистки.
- После завершения работы программы отсоедините устройство от электросети.
- Снимите кувшин блендера (**F4**).
- Поставьте кувшин на ровную поверхность.
- Разблокируйте крышку и аккуратно снимите ее.
- Извлеките блок лезвий (**F1+F3**) и промойте под проточной водой (Рис. 10).

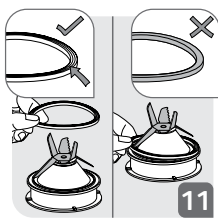
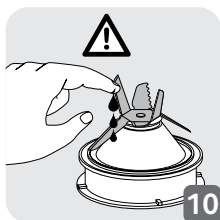

- После этого не забудьте правильно установить уплотнитель (**F3**) на блок лезвий (**F1**) (Рис. 11). Во избежание повреждения уплотнителя следите за тем, чтобы он не касался лезвий.
- Кувшин (**F4**), блок лезвий (**F1**) и стопорное кольцо (**F2**) можно мыть в посудомоечной машине на верхней полке — используйте программу «ЭКО» или «НИЗКОЕ СОДЕРЖАНИЕ СОЛИ».
- Внимание! Указанные детали должны размещаться в посудомоечной машине по отдельности (не в собранном виде). Не помещайте в посудомоечную машину уплотнитель (**F3**).
- Завершите очистку кувшина с помощью губки.
- Промойте кувшин и крышку под проточной водой.
- Лезвия очень острые, поэтому будьте осторожны при их очистке в кувшине блендера и при опустошении чаши.
- Для очистки блока двигателя (**A**) используйте влажную ткань. Затем аккуратно вытрите его насухо.
- Съемные части (крышку, блок лезвий, стопорное кольцо) можно очищать с помощью губки и горячей мыльной воды.

ЧТО ДЕЛАТЬ, ЕСЛИ УСТРОЙСТВО НЕ РАБОТАЕТ

ПРОБЛЕМЫ	ПРИЧИНЫ	РЕШЕНИЕ
Устройство не работает.	Устройство не подключено к электросети.	Подключите устройство к розетке электросети, напряжение которой соответствует указанному на паспортной табличке устройства.
	Кувшин блендера неправильно установлен на блоке двигателя.	Убедитесь, что кувшин блендера правильно установлен на блоке двигателя, как указано в буклете.
Устройство остановилось во время использования.	Перегрузка.	См. инструкции в разделе ПЕРВОЕ ИСПОЛЬЗОВАНИЕ УСТРОЙСТВА. Время охлаждения устройства может составлять до 30 минут.
Чрезмерная вибрация.	Устройство установлено на неровной поверхности.	Установите устройство на ровную поверхность.
	Слишком большой объем ингредиентов.	Уменьшите количество ингредиентов.
Крышка протекает.	Слишком большой объем ингредиентов.	Уменьшите количество ингредиентов.
	Крышка неправильно установлена на устройство.	Установите крышку на кувшине блендера надлежащим образом.
Основание кувшина протекает.	Уплотнитель кувшина (e2) установлен неправильно или отсутствует.	Установите уплотнитель и зафиксируйте держатель лезвия надлежащим образом (Рис. 5).
Лезвия вращаются с трудом.	Слишком большие или твердые куски пищи. При смешивании была использована слишком горячая жидкость, что привело к деформации уплотнителя.	Замените уплотнитель на новый. Уменьшите размеры или количество обрабатываемых ингредиентов. Добавьте жидкость.

УСТРОЙСТВО НЕ РАБОТАЕТ?

Обратитесь в авторизованный сервисный центр (см. список в сервисной книжке).

FR	p. 4 – 10
ES	p. 11 – 17
PT	p. 18 – 24
IT	p. 25 – 31
EL	p. 32 – 39
NL	p. 40 – 46
DE	p. 47 – 53
EN	p. 54 – 60
AR	p. 65 – 61
FA	p. 70 – 66
UK	p. 71 – 77
RU	p. 78 – 84
KK	p. 85 – 92