

- EN Illustrations of product, accessories, and user interface in the user manual are for reference purposes only. Actual product and functions may vary due to product enhancements.
- DE Abbildungen des Produkts, des Zubehörs und der Benutzeroberfläche in der Benutzerhandbuch dienen nur als Referenz. Die tatsächlichen Produkte und Funktionen können aufgrund von Produktverbesserungen variieren.
- FR les illustrations du produit, les accessoires et l'interface utilisateur présents dans le manuel d'utilisation sont uniquement fournis à titre indicatif. Le produit actuel et les fonctions effectives peuvent varier en raison des améliorations apportées au produit.
- IT le illustrazioni del prodotto, degli accessori e dell'interfaccia utente nel manuale utente sono esclusivamente a scopo di riferimento. Il prodotto effettivo e le relative funzioni possono variare a causa dei miglioramenti apportati al prodotto stesso.
- ES Las ilustraciones del producto, los accesorios y la interfaz de usuario del manual de usuario son solo para fines de referencia. El producto y las funciones actuales pueden variar debido a mejoras del producto.
- RU Иллюстрации изделия, комплектующих и пользовательского интерфейса в руководстве пользователя представлены исключительно в ознакомительных целях. Фактические характеристики прибора и его функции могут отличаться в связи с улучшениями продукта.
- AR ملاحظة: الرسوم التوضيحية للمنتج والملحقات وواجهة المستخدم في دليل المستخدم يتم توفيرها كمرجع فقط. وقد يختلف المنتج والوظائف الفعلية بسبب إدخال تحسينات على المنتج.
- PL Ilustracje produktu, akcesoriów i interfejsu użytkownika przedstawione w niniejszej instrukcji obsługi służą jedynie jako odniesienie. Rzeczywisty produkt i funkcje mogą różnić się od przedstawionych w związku z ulepszeniami produktu.
- KO 사용 설명서의 제품, 액세서리, 사용자 인터페이스 등의 그림은 참고용입니다. 제품 업데이트 및 업그레이드로 인해 실제 제품 및 회로도가 약간 다를 수 있습니다. 실제 제품을 참조하십시오.

User Manual

Benutzerhandbuch

Mode d'emploi

Manuale utente

Manual de usuario

Руководство Пользователя

دليل مستخدم

Podrecznik uzytkownika

사용 설명서

- EN For further information, please go to www.mi.com
For detailed e-manual, please go to www.mi.com/global/service/userguide
- DE Weitere Informationen finden Sie auf www.mi.com
Ein detailliertes elektronisches Handbuch finden Sie unter www.mi.com/global/service/userguide
- FR Pour plus d'informations, rendez-vous sur www.mi.com
Pour obtenir un manuel électronique détaillé, rendez-vous sur le site www.mi.com/global/service/userguide
- IT Per ulteriori informazioni, visitare il sito www.mi.com
Il manuale elettronico dettagliato è disponibile all'indirizzo www.mi.com/global/service/userguide
- ES Para obtener más información, visite www.mi.com
Para un manual electrónico detallado, vaya a www.mi.com/global/service/userguide
- RU Чтобы получить дополнительную информацию, посетите сайт www.mi.com
Подробное электронное руководство см. по адресу www.mi.com/global/service/userguide
- AR لمزيد من المعلومات، الرجاء الانتقال إلى موقع www.mi.com
للحصول على دليل إلكتروني مفصل، يُرجى الانتقال إلى www.mi.com/global/service/userguide
- PL Więcej informacji: www.mi.com
Szczegółową elektroniczną instrukcję obsługi można znaleźć na stronie www.mi.com/global/service/userguide
- KO 제품 관련 정보는 www.mi.com/kr를 방문해 주시기 바랍니다.
자세한 전자 설명서는 www.mi.com/global/service/userguide에서 확인하십시오.

Original instructions



K010P0784-A0

DDHBC11NEB
DDHBC05NEB
DDHBC08NEB





Package Contents / Packungsinhalt / Contenu du paquet / Contenuto della confezione

Contenido del paquete / Комплект поставки / محتويات العلبة

Zawartość opakowania / 패키지 구성품

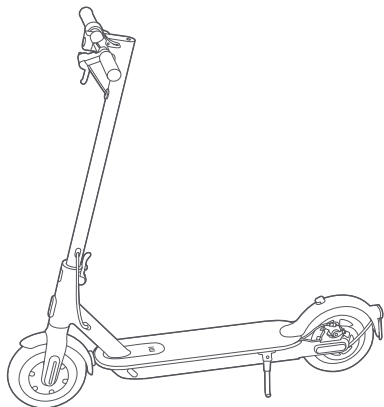

- EN T-shape Allen Key
- DE T-Inbusschlüssel
- FR Cle Allen en forme de T
- IT Chiave a brugola a T
- ES Llave Allen en forma de T
- RU T-образный шестигранный ключ
- AR مفتاح ألن على شكل حرف T
- PL Klucz imbusowy w kształcie litery T
- KO T자형 앨런 볼트용 렌치



- EN Screw
- DE Schrauben
- FR Vis
- IT Viti
- ES Tornillo
- RU Винты
- AR براغي
- PL śruba
- KO 나사



- EN Combination Lock
- DE Combination Lock
- FR Combination Lock
- IT Lucchetto con combinazione
- ES Cerradura de combinación
- RU Кодовый замок
- AR القفل التوافقي
- PL Zamek szyfrowy
- KO 잠금장치



- EN User Manual
- DE Benutzerhandbuch
- FR Mode d'emploi
- IT Manuale utente
- ES Manual de usuario
- RU Руководство Пользователя
- AR دليل مستخدم
- PL Podrecznik użytkownika
- KO 사용 설명서



- EN Important Information
- DE Wichtige Informationen
- FR Informations importantes
- IT Informazioni importanti
- ES Información importante
- RU Важная информация
- AR معلومات مهمة
- PL Ważne informacje
- KO 주요 정보



- EN Specifications
- DE Spezifikationen
- FR Caractéristiques
- IT Specifiche tecniche
- ES Especificaciones
- RU Технические характеристики
- AR المواصفات
- PL Dane techniczne
- KO 사양



- EN Extension Nozzle
- DE Ventilaufsatzverlängerung
- FR Embout prolonge
- IT Adattatore per gomme
- ES Boquilla de extensión
- RU Шланг для подкачки колес
- AR فوهة التمديد
- PL wężyk do pompowania
- KO 연장 노즐



- EN Tire
- DE Reifen
- FR Pneu
- IT pneumatico
- ES Neumático
- RU покрышка
- AR إطار العجلة
- PL Opony
- KO 타이어

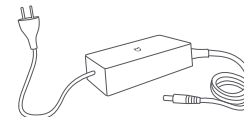

- EN Power Adapter
- DE Netzteil
- FR Adaptateur secteur
- IT Alimentatore
- ES Adaptador de corriente
- RU Адаптер питания
- AR محول الطاقة
- PL Zasilacz
- KO 어댑터



Assembly and Set-Up / Montage und Einrichtung / Assemblage et configuratione
Assemblaggio e configurazione / Montaje e instalación / Сборка и установка
التجميع والإعداد / Montaj i konfiguracija / 조립 및 설정

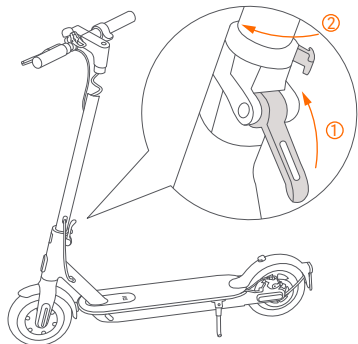

- 1 EN Fold the handlebar stem up, fasten it, and put down the kickstand.
DE Klappen Sie den Lenkervorbau nach oben, stellen Sie ihn fest und stellen Sie den Ständer auf.
FR Pliez la potence du guidon et fixez-la, puis abaissez la bequille.
IT Mettere l'asta del manubrio in posizione verticale, fissarla e abbassare il cavalletto.
ES Pliegue el eje del manillar hacia arriba, ajústelo y baje el soporte.
RU Установите рулевую стойку в вертикальном положении, закрепите ее и поставьте самокат на подножку.
AR قم بطي قضيب المقود لأعلى وقم بتثبيتته وضع المسند
PL Rozłóż kolumnę kierownicy i zamocować ją, wysunąć podpórke.
KO 핸들바 스템을 위로 접고 조인 다음릭스탠드를 내려놓습니다.

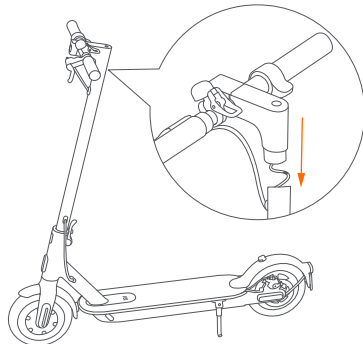

- 2 EN Install the handlebar onto the stem.
DE Befestigen Sie den Lenker am Vorbau.
FR Installez le guidon sur la potence.
IT Installare il manubrio sull'asta.
ES Instale el manillar en el eje.
RU Установите руль на рулевую стойку.
AR قم بتركيب المقود على القضيب
PL Zamocować kierownicę na kolumnie.
KO 핸들바를 스템에 설치합니다.

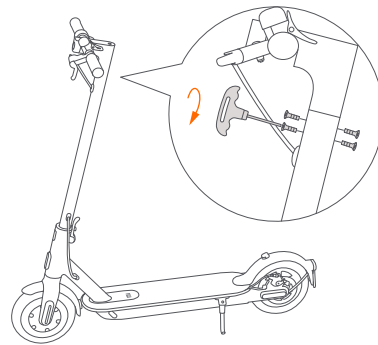

- 3 EN Tighten the screws onto both sides of the stem with the T-shaped Allen key.
DE Ziehen Sie die Schrauben auf beiden Seiten des Vorbau mit einem T-Inbusschlüssel fest.
FR Serrez les vis des deux cotes de la potence avec la cle Allen en forme de T.
IT Serrare le viti su entrambi i lati dell'asta con la chiave a brugola a T.
ES Apriete los tornillos de ambos lados del eje con la llave Allen en forma de T.
RU С обеих сторон рулевой стойки затяните винты с помощью T-образного шестигранного ключа.
AR أحكم ربط البراغى على جانبي القضيب باستخدام مفتاح أن على شكل حرف T.
PL Przykręć śruby z obu stron kolumny przy użyciu klucza imbusowego.
KO 스템 양쪽의 나사를 T자형 앨런 볼트용 렌치로 조입니다.



Charge Your Scooter / Aufladen / Chargement de votre trottinette / Ricarica
Cargar el patinete / Зарядка самоката / تغيير السكوتر / ładowanie hulajnogji / 킥보드 충전

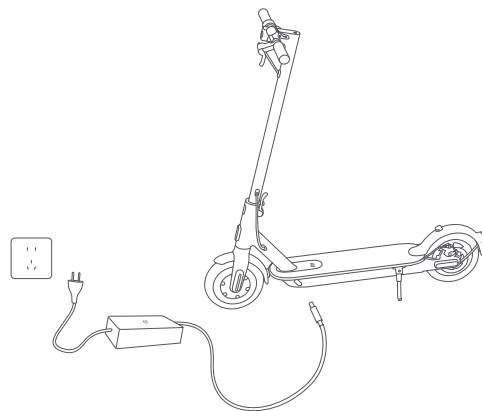

- EN The scooter is fully charged when the LED on the charger changes from red (charging) to green (trickle charge).
DE Der Roller ist vollständig geladen, wenn das LED am Ladegerät von Rot (Laden) auf Grün (Erhaltungsladen) schaltet.
FR la trottinette est pleinement chargée lorsque la LED sur le chargeur passe du rouge (en charge) au vert (recharge lente).
IT Il monopattino è completamente carico quando il LED sul caricabatteria passa da rosso (in fase di carica) a verde (carica di mantenimento).
ES Cuando el LED del cargador cambie de rojo (cargando) a verde (carga lenta), el patinete estará completa-mente cargado.
RU Скутер полностью заряжается, когда светодиод на зарядном устройстве меняет цвет с красного (зарядка) на зеленый (подзарядка).
AR يتم شحن الدراجة الصغيرة بالكامل عندما يتحول مؤشر LED الموجود على الشاحن من اللون الأحمر (شحن) إلى اللون الأخضر (شحن هزيل).
PL Hulajnoga jest w pełni naładowana, gdy dioda LED na ładowarce zmienia kolor z czerwonego (ładowanie) na zielony (ładowanie podtrzymujące).
KO 충전기의 LED가 빨간색 (충전)에서 녹색 (심전 충전)으로 바뀌면 스쿠터가 완전히 충전 된 것입니다.

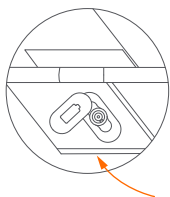

- 1 EN Lift up the rubber flap.
DE Öffnen Sie den Gummiverschluss.
FR Soulevez le rabat en caoutchouc.
IT Sollevare il tappo in gomma.
ES Levante la tapa de goma.
RU Откройте резиновый клапан.
AR ارفع رفر المطاط.
PL Unieść gumową zaślepkę.
KO 고무 덮개를 들어 올립니다.

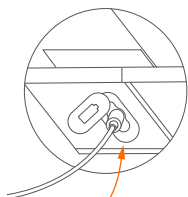

- 2 EN Plug the power adapter into the charging port.
DE Stecken Sie den Ladeadapter in den Ladeanschluss.
FR Branchez l'adaptateur de charge dans le port de charge.
IT Inserire l'alimentatore nella porta di ricarica.
ES Conecte el adaptador de carga en el puerto de carga.
RU Вставьте штекер зарядного устройства в разъем для зарядки.
AR قم بتوصيل محول الشحن بمنفذ الشحن.
PL Podłączyć zasilacz do gniazda ładowania.
KO 충전 어댑터를 충전 포트에 꽂습니다.

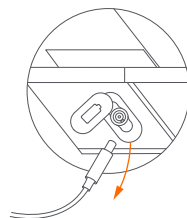

- 3 EN Unplug when charging is completed.
DE Ziehen Sie den Netzstecker, wenn der Ladevorgang abgeschlossen ist.
FR Débranchez lorsque le chargement est terminé.
IT Scollegare al termine della ricarica.
ES Desenchúfelo cuando se complete la carga.
RU Отключите, когда зарядка завершена.
AR ا فصل عند اكتمال الشحن.
PL Odłączyć po zakończeniu ładowania.
KO 충전이 완료되면 플러그를 뽑습니다.

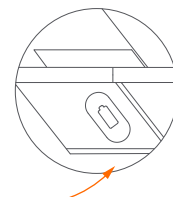

- 4 EN Put back the rubber flap.
DE Schließen Sie den Gummiverschluss.
FR Remettez en place le rabat en caoutchouc.
IT Riposizionare la gomma.
ES Załóż gumową zatyczkę.
RU Закройте резиновый клапан обратно.
AR إعادة وضع ا ف ب المطاط فوريداً.
PL Załóż gumową zatyczkę.
KO 충전이 완료되면 고무 덮개를 다시 끼웁니다.



Connect with Mi Home / Xiaomi Home App
 Mit der Mi Home-/Xiaomi Home-App verbinden
 Connexion avec l'application Mi Home/Xiaomi Home
 Connessione con l'app Mi Home/Xiaomi Home
 Conectar con la aplicación Mi Home / Xiaomi Home
 Подключитесь к приложению Mi Home / Xiaomi Home
 Mi Home / Xiaomi Home الاتصال بتطبيق
 Połącz z aplikacją Mi Home/Xiaomi Home
 미홈 앱 연결

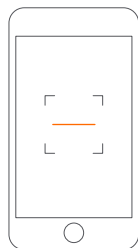
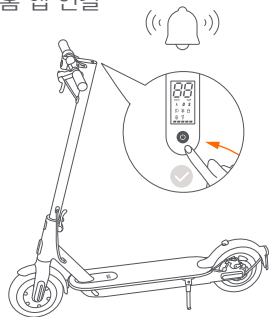

- 1 EN The scooter without being activated will keep beeping when turned on, and its speed is limited to 10 km/h.
 DE Ohne Aktivierung piept der Roller nach dem Einschalten fortwährend und die Geschwindigkeit ist auf 10 km/h begrenzt.
 FR La trottinette, sans être activée, bipera à l'allumage, et sa vitesse est limitée à 10 km/h.
 IT Quando è acceso, ma non è ancora stato attivato, il monopattino emette un segnale acustico e la sua velocità è limitata a 10 km/h.
 ES El scooter sin estar activado seguirá emitiendo pitidos cuando se encienda, y su velocidad está limitada a 10 km/h.
 RU Если завести самокат без активации, он будет издавать звуковые сигналы, а его скорость будет ограничена до 10 км/ч.
 AR بدون تنشيط السكوتر، ستظل تصدر تنبيهًا عند تشغيلها، وتكون سرعتها محدودة على 10 كم/ساعة
 PL Hulajnoga bez aktywacji po włączeniu wydaje dźwięk, a jej prędkość jest ograniczona do 10 km/h.
 KO 활성화되지 않은 전동킥보드는 전원을 켜를 때 신호음이 나며, 속도는 시속 10km로 제한됩니다.

- 2 EN Scan the QR code to download and install the app.
 DE Scannen Sie den QR-Code, um die App herunterzuladen und zu installieren.
 FR Scannez le code QR pour télécharger et installer l'application.
 IT Eseguire la scansione del codice QR per scaricare e installare l'app.
 ES Escanee el código QR para descargar e instalar la aplicación.
 RU Отсканируйте QR-код, чтобы скачать и установить приложение.
 AR امسح كود QR فونيتا لتحميل التطبيق وتثبيته.
 PL Zeskanuj kod QR, aby pobrać i zainstalować aplikację.
 KO QR코드를 스캔하여 미홈 앱을 다운로드 및 설치하고.

* The app is referred to as Xiaomi Home app in Europe (except for Russia). The name of the app displayed on your device should be taken as the default.
 * In Europa (außer in Russland) wird die App unter dem Namen Xiaomi Home-App geführt. Der auf Ihrem Gerät angezeigte Name der App sollte standardmäßig verwendet werden.
 * Cette application est appelée l'application Xiaomi Home en Europe (sauf en Russie). Le nom de l'application qui s'affiche sur votre appareil devrait être utilisé comme nom par défaut.
 * In Europa, eccetto che in Russia, l'app si chiama Xiaomi Home. Si consiglia di tenere per impostazione predefinita il nome dell'app visualizzato sul dispositivo.
 * La aplicación se conoce como Xiaomi Home en Europa (excepto en Rusia). El nombre de la aplicación que aparece en su dispositivo debe ser tomado como el predeterminado.
 * В Европе приложение называется "Xiaomi Home" (кроме России). Название приложения, которое отображается на вашем устройстве, должно быть принято по умолчанию.
 * تم الإشارة إلى التطبيق باسم تطبيق Xiaomi Home في أوروبا (عدا روسيا)، وينبغي التعامل مع اسم التطبيق الذي يظهر على جهازك على أنه افتراضي.
 * Nazwa aplikacji Xiaomi Home obowiązuje w Europie (za wyjątkiem Rosji). Nazwa aplikacji wyświetlana w urządzeniu użytkownika jest obowiązująca.

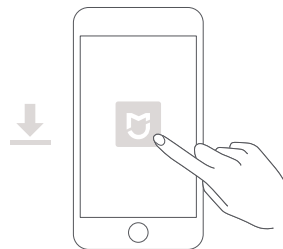

- 3 EN Open Mi Home / Xiaomi Home app.
 DE Öffnen Sie die Mi Home-/Xiaomi Home-App.
 FR Ouvrez l'application Mi Home/Xiaomi Home.
 IT Aprire l'app Mi Home/Xiaomi Home.
 ES Abra la aplicación Mi Home / Xiaomi Home.
 RU Откройте приложение Mi Home / Xiaomi Home.
 AR افتح تطبيق .Mi Home / Xiaomi Home
 PL Otwórz aplikację Mi Home/Xiaomi Home.
 KO 미홈 앱을 열고.

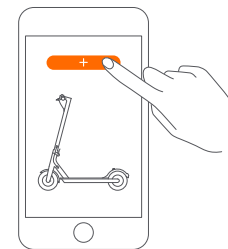

- 4 EN Tap "+" on the upper right, and then follow prompts to add your device.
 DE Tippen Sie auf das „+“ oben rechts und befolgen Sie die Anweisungen auf dem Bildschirm, um Ihr Gerät hinzuzufügen.
 FR Touchez l'icône « + » en haut à droite et suivez les invites pour ajouter votre appareil.
 IT Toccare il simbolo „+“ nell'angolo in alto a destra e seguire le istruzioni fornite per aggiungere il dispositivo.
 ES Pulse „+“ en la parte superior derecha y, a continuación, siga las instrucciones para añadir el dispositivo.
 RU нажмите „+“ в правом верхнем углу и следуйте инструкциям по добавлению устройства.
 AR واضغط على „+“ في أعلى الجانب الأيسر، ثم اتبع المطالبات لإضافة جهازك.
 PL Naciśnij przycisk „+“ w górnym prawym rogu ekranu i wykonaj polecenia, aby dodać urządzenie.
 KO 오른쪽 상단의 „+“를 탭한 다음, 알림에 따라 기기를 추가합니다.

Note: The version of the app might have been updated, please follow the instructions based on the current app version.
 Hinweis: Die Version der App wurde möglicherweise aktualisiert. Befolgen Sie bitte die Anweisungen zur aktuellen App-Version.
 Remarque : la version de l'application a été mise à jour. Suivez les instructions basées sur la version actuelle de l'application.
 Nota: poiché la versione dell'app potrebbe essere stata aggiornata, seguire le istruzioni della versione dell'app corrente.
 Nota: La versión de la aplicación puede haber sido actualizada, siga las instrucciones basadas en la versión actual de la aplicación.
 Примечание. Версия приложения могла обновиться. Следуйте инструкциям для текущей версии приложения.
 ملاحظة: ربما قد تم تحديث إصدار التطبيق، الرجاء اتباع التعليمات استناداً إلى إصدار التطبيق الحالي.
 Uwaga: Wersja aplikacji mogła zostać uaktualniona. Wykonuj instrukcje bieżącej wersji aplikacji.
 참고: Mi 홈 앱 버전이 업데이트되었을 수 있습니다. 현재 앱 버전에 따라 지침을 따르십시오.

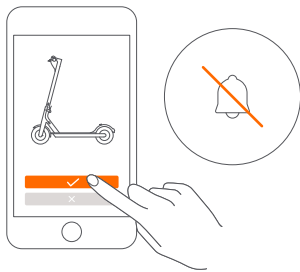
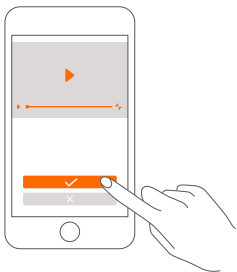

- 5 EN Follow the on-screen instructions in the app to activate your scooter for the first use.
 DE Befolgen Sie die Anweisungen auf dem Bildschirm in der App, um Ihren Roller vor dem ersten Gebrauch zu aktivieren.
 FR Suivez les instructions à l'écran sur l'application pour activer la trottinette pour la première fois.
 IT Seguire le istruzioni sullo schermo dell'app per attivare il monopattino per il primo utilizzo.
 ES Siga las instrucciones que aparecen en la pantalla de la aplicación para activar el patinete para el primer uso.
 RU Следуйте инструкциям приложения на экране, чтобы активировать ваш самокат перед первым запуском.
 AR اتبع الإرشادات التي تظهر على الشاشة في التطبيق لتنشيط السكوتر عند أول استخدام.
 PL Przed pierwszym użyciem należy wykonać instrukcje aktywacji wyświetlane na ekranie.
 KO 처음으로 사용할 때 전동킥보드를 활성화하려면 앱 내 화면의 지시를 따르시기 바랍니다.

- 6 EN The beeping sound will not stop until the scooter is activated.
 DE Das Piepen verstummt erst, wenn der Roller aktiviert wird.
 FR Le bip sonore s'arrêtera uniquement lorsque la trottinette sera activée.
 IT Il segnale acustico si arresta solo quando il monopattino viene attivato.
 ES El pitido no parará hasta que se active el patinete.
 RU Звуковой сигнал не отключится, пока не будет выполнена активация.
 AR ولن يتوقف صوت التنبيه حتى يتم تنشيط السكوتر.
 PL Dźwięk zostaje wyłączony po aktywacji hulajnogi.
 KO 신호음 소리는 전동킥보드가 활성화될 때까지 멈추지 않습니다.



How To Ride / Fahren / Comment la conduire / Guida / Cómo conducir / Обучение езде طريقة الركوب / Jazda na hulajnodze / 타는 방법



- 1 EN Warning: Wear a helmet, elbow pads and knee pads.
 DE Warnung: Tragen Sie einen Helm, Ellbogenschützer und Knieschoner.
 FR Avertissement: Portez un casque, des coudières et des genouillères.
 IT Avviso: indossare casco, gomitiere e ginocchiere.
 ES Advertencia: Use casco, coderas y rodilleras.
 RU Предупреждение: носить шлем, налокотники и наколенники.
 AR تحذير: ارتداء خوذة، وسادات الكوع ومنصات الركبة.
 PL Ostrzeżenie: Należy nosić kask oraz ochraniacze łokci i kolan.
 KO 경고 : 헬멧, 팔꿈치 패드 및 무릎 패드를 착용하십시오.



- 2 EN Step on the deck with one foot, and slowly kicks off the other on the ground.
 DE Steigen Sie mit einem Fuß auf die Fußplatte, und stoßen Sie sich mit dem anderen Fuß vorsichtig ab.
 FR Placez un pied sur le repose-pied et prenez appui avec l'autre au sol pour avancer lentement.
 IT Salire sulla pedana con un piede e utilizzare l'altro per darsi una leggera spinta.
 ES Mantenga un pie en la cubierta, y baje lentamente el otro al suelo.
 RU Поместите одну ногу на платформу, а второй медленно оттолкнитесь от земли.
 AR ضع قدمًا واحدة على سطح السكوتر وادفع بالأخرى على الأرض.
 PL Stanąc jedną stopą na platformie i powoli odprchnąć się drugą stopą od podłoża.
 KO 한 발을 발판 위에 올려놓고 다른 쪽 발을 지면에서 천천히 뗍니다.

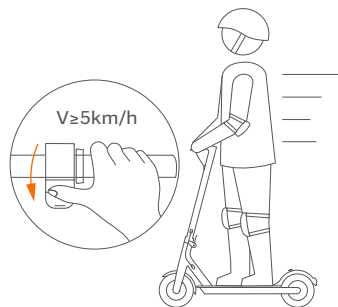

- 3** EN The accelerator initiates once the coasting speed exceeds 5 km/h.
- DE Ab einer Leerlaufgeschwindigkeit von 5 km/h greift der Gashebel.
- FR Remarque l'accélérateur se déclenche une fois que la vitesse en roue libre dépasse 5km/h.
- IT l'acceleratore entra in funzione una volta che la velocità di avanzamento supera i 5 km/h.
- ES El acelerador arranca cuando la velocidad de avance supera los 5 km/h.
- RU Акселератор включится после того, как скорость превысит 5 км/ч.
- AR بدأ عمل المسرع بمجرد أن تتجاوز سرعة التحرك 5 كم/ساعة.
- PL Układ przyspieszenia będzie aktywny, gdy prędkość hulajnogi przekroczy 5 km/h.
- KO 가속장치는 초기 속도가 5km/h를 넘어가면 작동하기 시작합니다.

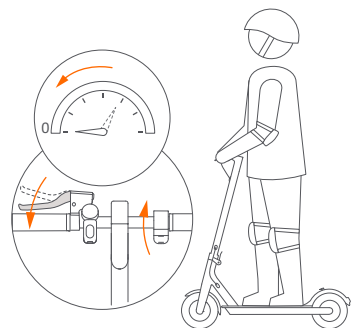

- 4** EN Release the accelerator and squeeze the brake lever for a sudden brake.
- DE Lösen Sie den Gashebel; betätigen Sie den Bremshebel, um abrupt abzubremsen.
- FR Relâchez l'accélérateur pour; Actionnez le levier de frein pour un freinage rapide.
- IT Quando si rilascia l'acceleratore; per frenare più velocemente, premere la leva.
- ES Suelte el acelerador; Apriete la palanca de freno para frenar rápidamente.
- RU Отпустите рычаг газа. Чтобы резко остановиться, нажмите на тормозную ручку.
- AR حرر المسرع وسيبدأ "نظام استرداد الطاقة الحركية" (KERS) تلقائياً بالفرملة ببطء؛ واضغط على رافعة الفرامل للفرملة المفاجئة
- PL Zwolnić manetkę przyspieszenia. Aby szybko się zatrzymać, nacisnąć dźwignię hamulca.
- KO 가속장치를 놓. 급정거하려면 브레이크레버를 쥐십시오.

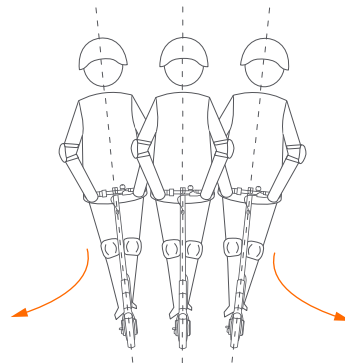

- 5** EN Tilt your body to the steering direction as you turn, and slowly turn the handlebar.
- DE Lehnen Sie sich bei einer Kurve in Lenkrichtung, und drehen Sie den Lenker leicht in die gewünschte Richtung.
- FR Penchez-vous dans la direction vers laquelle vous souhaitez tourner, puis tournez doucement le guidon.
- IT Inclinare il corpo nella direzione di guida durante una svolta e ruotare lentamente il manubrio.
- ES Incline el cuerpo en la dirección de conducción a medida que gira y gire lentamente el manillar.
- RU При выполнении поворотов наклоняйте корпус в нужную сторону и медленно поворачивайте руль.
- AR قم بإمالة جسمك إلى اتجاه التوجيه عند الدوران، ثم أدر المقبض ببطء.
- PL Podczas skręcania przechylić się w kierunku skrętu i lekko przekręcić kierownicę.
- KO 커브를 돌 때는 커브도는 방향으로 몸을 기울이고 핸들바를 천천히 돌립니다.

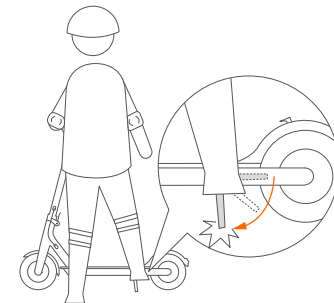

- 6** EN Put down the kickstand when parking.
- DE Stellen Sie den Ständer beim Parken ab.
- FR Abaissez la béquille lors du stationnement.
- IT Metti giù il cavalletto quando parcheggi.
- ES Baje el pie de apoyo al estacionar.
- RU Положите подставку при парковке.
- AR اخمد الوقوف عند وقوف السيارات.
- PL Postaw podpórkę podczas parkowania.
- KO 주차시 킥 스탠드를 내려 놓으십시오.



Safety Reminder / Sicherheitshinweis / Rappel de sécurité / Promemoria di sicurezza
 Recordatorio de seguridad / Помните о безопасности / تذكير السلامة /
 Zalecenia dotyczące bezpieczeństwa / 안전 알림

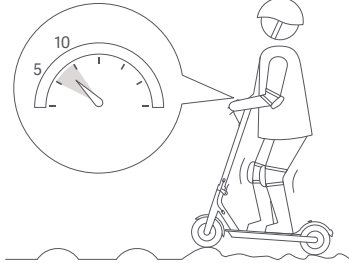
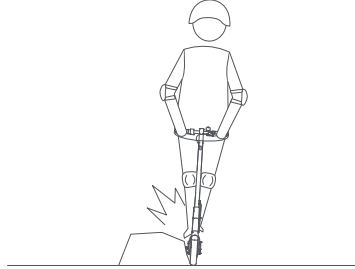

EN Always steer clear of obstacles.
 DE Halten Sie stets Abstand zu Hindernissen.
 FR Évitez systématiquement les obstacles.
 IT Tenersi sempre alla larga dagli ostacoli.
 ES Manténgase siempre alejado de posibles obstáculos.
 RU Всегда объезжайте различные препятствия на дороге.
 AR احرص دائماً على الابتعاد عن العقبات.
 PL Zawsze omijać przeszkody.
 KO 항상 장애물에 부딪히지 않게 주의하십시오.



EN Keep your speed between 5-10 km/h when you ride through speed bumps, elevator door sills, bumpy roads or other uneven surfaces. Slightly bend your knee to better adjust mentioned surfaces.
 DE Fahren Sie nicht schneller als 5 bis 10 km/h über Dremmel, Schwellen, unebene Straßen oder andere unebene Oberflächen.
 FR Maintenez votre vitesse entre 5 et 10 km/h lorsque vous roulez sur les dos d'âne, les seuils de portes d'ascenseur, les routes défoncées ou autre surfaces irrégulières.
 IT Mantenere la velocità tra i 5 e i 10 km/h durante la guida su rallentatori di velocità, ingressi di ascensori, strade accidentate o altre superfici irregolari.
 ES Mantenga una velocidad de entre 5-10 km/h cuando vaya a pasar sobre obstáculos, umbrales de puertas de ascensor, caminos irregulares o cualquier otra superficie desigual.
 RU Если на вашем пути "лежачие полицейские", порог лифта, выбоины или другие неровности, придерживайтесь скорости в пределах 5-10 км/ч.
 AR حافظ على سرعتك ما بين 5-10 كم / ساعة عند التحرك فوق المطبات السريعة أو فوق عتبات باب المصعد أو في الطرق الوعرة أو الأسطح غير المستوية الأخرى.
 PL Podczas przejeżdżania przez proggi spowalniające, proggi wind, nierówności na drodze itp. należy zachować prędkość 5-10 km/h.
 KO 과속 방지턱, 엘리베이터 문턱, 울퉁불퉁한 도로 또는 기타 고르지 못한 노면을 통과할 때 속도를 5-10km/h로 유지하십시오.



EN Avoid hitting your head on door frames, elevators, and other overhead obstacles.
 DE Achten Sie darauf, sich nicht den Kopf an Türrahmen, Aufzügen und anderen Hindernissen über ihrem Kopf zu stoßen.
 FR Attention à ne pas vous cogner la tête contre les encadrements de portes, les ascenseurs, et autres obstacles en hauteur.
 IT Prestare attenzione a non sbattere la testa contro telai delle porte, ascensori e altri ostacoli ad altezza testa.
 ES Tenga cuidado de no golpearse la cabeza con los marcos de las puertas, ascensores y otros obstáculos elevados.
 RU Будьте осторожными, чтобы не удариться головой о дверную коробку в помещении, лифте или о другие объекты.
 AR تجنب ارتطام رأسك بإطارات الابواب والمصاعد والعوائق الأخرى.
 PL Zachować ostrożność, aby nie uderzać głową o framugi drzwi i wind oraz inne przeszkody znajdujące się u góry.
 KO 문틀, 엘리베이터 및 기타 머리 위 장애물에 머리를 부딪히지 않도록 하십시오.



EN Do not press the accelerator when you're walking alongside the scooter.
 DE Betätigen Sie niemals den Gashebel, während Sie neben dem Roller her laufen.
 FR N' appuyez pas sur l' accélérateur lorsque vous marchez à côté de la trottinette.
 IT Non premere l'acceleratore quando si cammina accanto al monopattino.
 ES No presione el acelerador cuando camine al lado del patinete.
 RU Во время прогулки с самокатом не нажимайте на рычаг газа.
 AR لا تضغط على المسرع أثناء المشي بجانب السكوتر.
 PL Nie naciskać manetki przyspieszenia podczas prowadzenia hulajnożni obok siebie.
 KO 킥보드를 끌면서 나란히 걸을 때 가속장치를 누르지 마십시오.

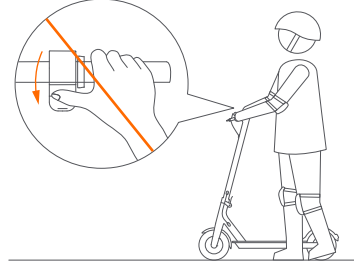
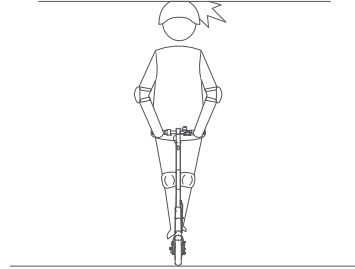

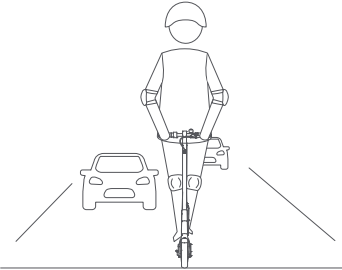

EN Do not ride in traffic lanes or residential areas where vehicles and pedestrians are both allowed.

DE Fahren Sie keinesfalls auf Straßen oder in Wohngebieten, in denen sich Fahrzeuge und Fußgänger den Weg teilen.

FR Ne conduisez pas sur les voies de circulation ou dans les zones résidentielles ou les véhicules et les piétons sont tous deux autorisés.

IT Non guidare in corsie o aree residenziali in cui possono circolare sia veicoli che pedoni.

ES No conduzca en carriles de circulación o zonas residenciales donde se permiten tanto vehículos como peatones.

RU Не ездите по полосам движения или в жилых районах, где разрешено движение как транспортных средств, так и пешеходов.

AR لا تتركب السكوتر في الممرات المروية أو المناطق السكنية التي يسمح فيها بوجود السيارات والمشاة.

PL Nie używać hulajnogi na jezdniach i w strefach zamieszkania, gdzie dozwolony jest ruch pojazdów i pieszych.

KO 차선 또는 차량과 보행자가 모두 통행할 수 있는 주택가에서 타지 마십시오.

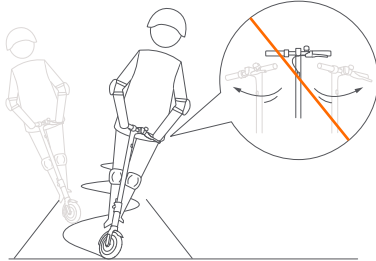

EN Do not abruptly change the steering direction at high speed.

DE Ändern Sie bei hoher Geschwindigkeit nicht plötzlich die Fahrtrichtung.

FR Ne changez pas brusquement de direction a vitesse élevée.

IT Non cambiare bruscamente la direzione dello sterzo a velocità elevate.

ES No cambie de dirección de forma abrupta a altas velocidades.

RU Не поворачивайте резко руль самоката на большой скорости.

AR لا تغير اتجاه القيادة فجأة في السرعة العالية.

PL Nie zmieniać gwałtownie kierunku jazdy dużych prędkościach.

KO 고속 주행 시 진행 방향을 급하게 바꾸지 마십시오.

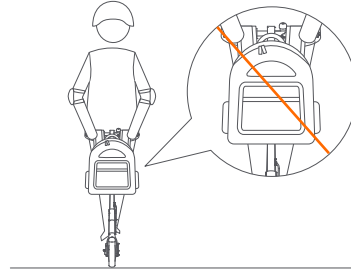

EN Do not hang bags or other heavy stuff on the handlebar.

DE Hängen Sie keine Taschen oder andere schwere Gegenstände an den Lenker.

FR N'accrochez pas de sacs ou autres objets lourds sur le guidon.

IT Non appendere borse o altri oggetti pesanti al manubrio.

ES No cuelgue bolsas ni nada pesado en el manillar.

RU Не вешайте рюкзаки и другие тяжелые предметы на руль.

AR لا تعلق الحقيبة أو غيرها من الأشياء الثقيلة على المقود.

PL Nie zawieszaj toreb ani innych ciężkich przedmiotów na kierownicy.

KO 핸들바에 가방이나 기타 무거운 물건을 걸지 마십시오.



EN Do not ride on one foot.

DE Fahren Sie nicht mit einem Fuß.

FR Ne conduisez pas sur un pied.

IT Non guidare il monopattino su un solo piede.

ES No conduzca con un solo pie.

RU Во время движения не стойте на одной ноге.

AR لا تتركب السكوتر بدقم واحدة.

PL Nie jeździć z jedną nogą umieszczoną na hulajnodze.

KO 한 발로 타지 마십시오.



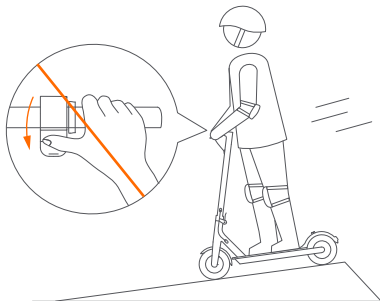

EN Do not accelerate when going downhill, and brake in time to slow down. When encountering a steep incline, you need to step off the scooter and push.

DE Beschleunigen Sie nicht beim Bergabfahren und bremsen Sie rechtzeitig ab, um Ihr Tempo zu drosseln. Steigen Sie vor steilen Steigungen ab und schieben Sie den Roller.

FR N'accélérez pas en descente, et freinez à temps pour ralentir. En cas de pente raide, vous devez descendre de la trottinette et pousser.

IT Non accelerare in discesa e frenare in tempo per rallentare. In caso di pendenze ripide, scendere dal monopattino e spingere.

ES No acelere cuando vaya cuesta abajo y frene a tiempo para reducir la velocidad. Cuando se encuentre en una pendiente inclinada, deberá bajarse del patinete y empujar.

RU Не ускоряйтесь при спуске с горки и вовремя тормозите, чтобы замедлить ход. Если впереди вас крутой уклон, не рискуйте на него подниматься.

AR لا تتسارع عند النزول من منحدر وشد الفرامل في الوقت المناسب للإبطاء. وعند مواجهة منحدر حاد، عليك النزول من على السكوتر والدفع، وألا تخاطر بالركوب.

PL Nie przyspieszać podczas zjazdu i hamować na czas, aby zwolnić. W przypadku stromych wzniesień należy zejść z hulajnogi i pchać ją.

KO 내리막길에서 가속하지 말고 제때 제동하여 속도를 줄이십시오. 급격한 경사가 나타나면 타고 킥보드에서 내린 뒤 밀며 가십시오.

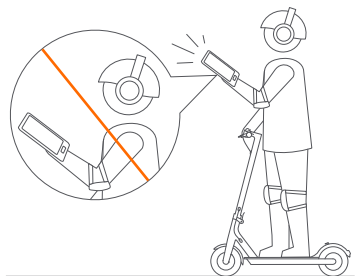

EN Do not use mobile phone or wear earphones when operating the scooter.

DE Benutzen Sie während der Fahrt mit dem Roller kein Handy und keine Kopfhörer.

FR N'utilisez pas de téléphone portable ni d'écouteurs lors de l'utilisation du scooter.

IT Non utilizzare il telefono cellulare e non indossare gli auricolari quando si usa il monopattino.

ES No use el teléfono móvil ni lleve auriculares puestos al utilizar el patinete.

RU При управлении мопедом не разговаривайте по мобильному телефону и не надевайте наушники.

AR لا تستخدم الهاتف المحمول أو تلبس سماعات الأذن عند تشغيل الدراجة الصغيرة.

PL Nie korzystaj z telefonu komórkowego ani nie noś słuchawek kiedy korzystasz z hulajnogi.

KO 스쿠터 운전 중에는 휴대전화를 사용하거나 이어폰을 착용하지 마십시오.



EN Do not ride in the rain. Do not ride through puddles or any other (water) obstacles.

DE Fahren Sie nicht bei Regen. Fahren Sie nicht durch Pfützen oder sonstige (Wasser-)Hindernisse.

FR Ne conduisez pas sous la pluie. Ne roulez pas dans les flaques d'eau ou les autres obstacles (formés par l'eau).

IT Non utilizzare in caso di pioggia. Non guidare attraverso pozzanghere o altri ostacoli (con acqua).

ES No conduzca bajo la lluvia. No conduzca por charcos ni sobre ningún otro obstáculo (líquido).

RU Не езьте в дождливую погоду. Do not ride through puddles or any other (water) obstacles.

AR لا تتركب السكوتر في المطر. لا تقم بركوب البرك أو أي عبات (مائية) أخرى.

PL Nie używać hulajnogi w deszczu. Nie przejeżdżać przez kałuże ani inne przeszkody (wodne).

KO 빗속에서 타지 마십시오. 웅덩이 또는 기타 (물) 장애물을 통과하지 마십시오.

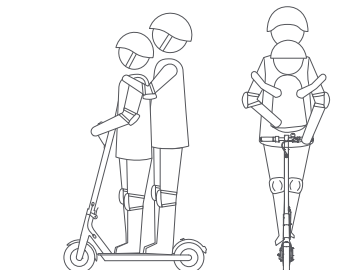

EN Do not ride with anyone else, including children.

DE Nehmen Sie keine Mitfahrer mit, insbesondere keine Kinder.

FR Ne conduisez pas avec une autre personne, notamment des enfants.

IT Non trasportare nessuno sul monopattino, bambini inclusi.

ES No conduzca con nadie más, incluidos los niños.

RU Не ездите на самокате с пассажиром, в том числе ребенком.

AR لا تتركب مع أي شخص آخر، بما في ذلك الأطفال.

PL Nie przewozić jednocześnie innych osób, w tym dzieci.

KO 어린이를 비롯한 다른 사람을 태우고 타지 마십시오.

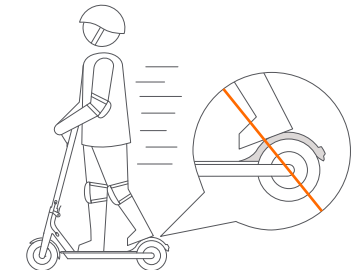

- EN Do not keep your feet on the rear mudguard.
 DE Stellen Sie Ihre Füße nicht auf dem hinteren Schutzblech ab.
 FR Ne laissez pas vos pieds sur le garde-boue arrière.
 IT Non mettere i piedi sul parafango posteriore.
 ES No coloque el pie sobre el guardabarros trasero.
 RU Не наступайте на задний брызговик.
 AR لا تبق قدميك على الرفرف الخلفي.
 PL Nie stawać na tylnym błotniku.
 KO 후면 머드가드 위에 발을 올려놓지 마십시오.

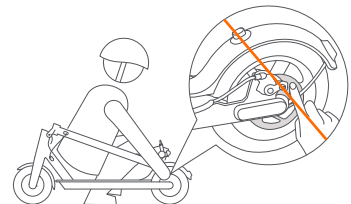

- EN Do not touch the disc brake.
 DE Berühren Sie keinesfalls die Scheibenbremse.
 FR Ne touchez pas le frein à disque.
 IT Non toccare il freno a disco.
 ES No toque el disco de freno.
 RU Не касайтесь тормозного диска.
 AR لا تلمس قرص الفرامل.
 PL Nie dotykać hamulca tarczowego.
 KO 디스크 브레이크를 만지지 마십시오.

Do not try dangerous actions. / Führen Sie keine gefährlichen Manöver durch. / N'essayez pas d'actions dangereuses.
 Non eseguire azioni pericolose. / No intente realizar maniobras peligrosas. / Избегайте опасного вождения.
 لا تجرب الحركات الخطرة. / Nie próbuj niebezpiecznych działań. / 위험한 행동을 시도하지 마십시오.



- EN Do not let go of the handlebar while riding.
 DE Lassen Sie beim Fahren nicht den Lenker los.
 FR Ne lâchez pas le guidon lorsque vous conduisez.
 IT Non lasciare la presa del manubrio durante la guida.
 ES No suelte el manillar mientras conduce.
 RU Не отпускайте руль во время езды.
 AR لا تترك المقود أثناء الركوب.
 PL Nie puszczać kierownicy w czasie jazdy.
 KO 타는 중에 핸들바를 놓지 마십시오.

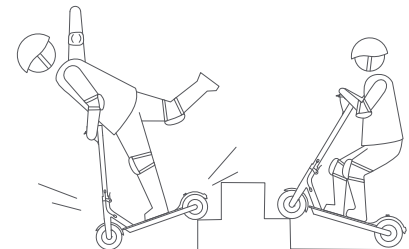

- EN Do not try riding up or down stairs, nor try jumping over obstacles.
 DE Fahren Sie keinesfalls Treppen hoch oder runter und versuchen Sie nicht, Hindernisse zu überspringen.
 FR Ne tentez pas de monter ou descendre les escaliers avec votre trottinette, ni de franchir des obstacles.
 IT Non provare a salire o scendere scale e a saltare ostacoli.
 ES No intente subir ni bajar escaleras, ni saltar obstáculos.
 RU Не ездите на самокате по лестницам и не пытайтесь перепрыгивать через препятствия.
 AR لا تحاول الركوب على الدرج صعوداً أو هبوطاً، أو القفز فوق الحواجز.
 PL Nie podejmować prób zjechania po schodach ani przeskakiwania przez przeszkody.
 KO 계단을 오르내리거나 장애물 위를 뛰어넘으려고 시도하지 마십시오.



Folding and Carrying / Einklappen und Tragen / Pliage et transport

Ripiegamento e trasporto / Plegado y transporte / Сборка и транспортировка
الطي والحمل / Składanie i przenoszenie / 접기 및 운반

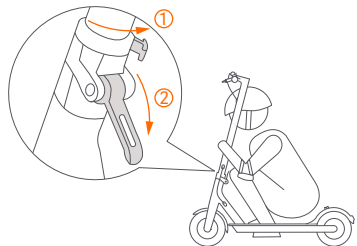

- 1** EN Hold the handlebar stem, turn it counterclockwise to open the safety hook and open the quick release lever.
DE Halten Sie den Lenkervorbau fest, drehen Sie ihn gegen den Uhrzeigersinn, um den Sicherheitshaken zu öffnen und öffnen Sie den Schnellösehebel.
FR Tenez la potence du guidon, tournez-la dans le sens inverse des aiguilles d'une montre pour ouvrir le crochet de securite, puis soulevez le levier de liberation rapide.
IT Tenere l'asta del manubrio, girarla in senso antiorario per aprire il ganccio di sicurezza e aprire la leva a rilascio rapido.
ES Sujete el eje del manillar, gírelo en sentido antihorario para abrir el gancho de seguridad y abra la palanca de liberación rápida.
RU Удерживая рулевую стойку, поверните ее против часовой стрелки, чтобы открыть предохранительный крюк, и опустите рычаг фиксатора.
AR اضغط على قضيب المقود، وقم بتدويره عكس اتجاه عقارب الساعة لفتح خطاف السلامة وافتح ذراع التحرير السريع.
PL Przytrzymać kierownicę, obrócić ją w lewo, aby otworzyć zabezpieczenie i zwolnić dźwignię.
KO 핸들바 스템을 잡고 시계 반대 방향으로 돌려 안전 후크를 연 다음 킥 릴리스 레버를 푸십시오.

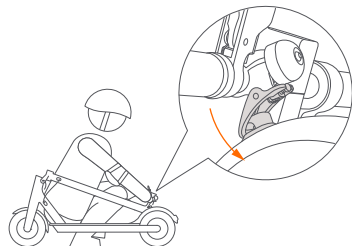

- 2** EN Align the bell and the buckle and hook them.
DE Bringen Sie die Klingel und den Verschluss zusammen und haken Sie sie ineinander.
FR Aligned la sonnette et le système d'attache, puis accrochez-les.
IT Allineare il campanello e il punto di aggancio e agganciarli.
ES Alinee el timbre con la hebilla y engánchelas.
RU Сложите рулевую стойку так, чтобы звонок прилегал к крючку, и зафиксируйте ее.
AR قم بمحاذاة الجرس والمشبك وارتبطهما.
PL Wyrównać dzwonek z blokadą i zahaczyć je.
KO 벨과 버클을 맞추고 후크로 고정하십시오.

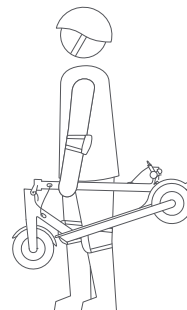

- 3** EN Hold the handlebar stem with either one hand or both hands to carry.
DE Halten Sie den Lenkervorbau mit einer oder beiden Händen.
FR Tenez la potence du guidon d'une seule main ou avec les deux mains.
IT Tenere l'asta del manubrio con una mano o entrambe le mani.
ES Sujete el manillar con una mano o con ambas.
RU Удерживайте рулевую стойку одной или обеими руками.
AR احمل قضيب المقود إما بيد واحدة أو بكليتا اليدين.
PL Trzymać kolumnę kierownicy jedną ręką lub oboma rękami.
KO 핸들바 스템을 한 손 또는 두 손으로 잡으십시오.

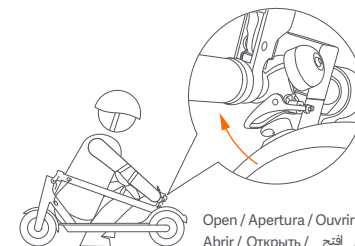

- 4** EN Disengage the bell lever from the buckle on the mudguard.
DE Per l'apertura, sganciare la leva del campanello dal punto di aggancio sul parafango.
FR Lors de l'ouverture, dégagez le levier de la sonnette du système d'attache sur le garde-boue.
IT Per l'apertura, sganciare la leva del campanello dal punto di aggancio sul parafango.
ES Al abrirlo, desenganche la palanca del timbre de la hebilla del guardabarros.
RU При раскладывании отсоедините ручку звонка от крючка на брызговике.
AR عند الفتح، فك ذراع الجرس من المشبك الموجود على الواقي.
PL Podczas otwierania odłączyć dźwignię dzwонka od blokady na błotniku.
KO 열 때 머드가드의 버클에서 벨 레버를 푸십시오.



Adjusting the Disc Brake / Halten Sie den Lenkervorbau mit einer oder beiden Händen.
Réglage du frein à disque / Regolazione del freno a disco / Ajustar el freno de disco
Настройка тормозного диска / ضبط قرص الفرامل / Regulowanie hamulca tarczowego
디스크 브레이크 조정

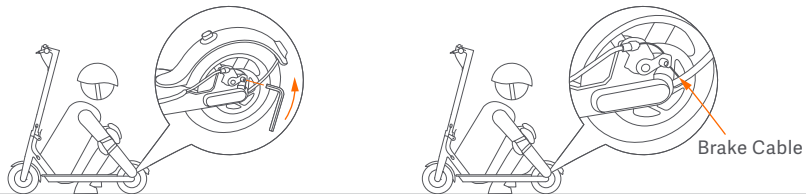

- EN Before adjustment, make sure the scooter is powered off and not charging.
If the brake is too tight/loose, use the 4 mm Allen key to loosen the screw on the caliper. Then slightly adjust the brake line (decrease/increase the exposed length), and tighten the screw again.
- DE Bevor Sie Einstellungen vornehmen, stellen Sie sicher, dass der Roller ausgeschaltet ist und nicht lädt.
Wenn die Bremse zu fest / locker ist, lösen Sie die Schraube am Bremssattel mit dem 4-mm-Inbusschlüssel. Stellen Sie dann die Bremsleitung leicht ein (verringern / erhöhen Sie die freiliegende Länge) und ziehen Sie die Schraube wieder an.
- FR Avant tout réglage, assurez-vous que la trottinette est éteinte et n'est pas en charge.
Si le frein est trop serré/lâche, utilisez la clé Allen de 4 mm pour desserrer la vis de l'étrier. Ajustez ensuite légèrement la ligne de frein (diminuez / augmentez la durée d'exposition), puis serrez les vis.
- IT Prima di effettuare qualsiasi regolazione, assicurarsi che il monopattino sia spento e non in carica.
Se il freno è troppo stretto / allentato, utilizzare la chiave a brugola da 4 mm per allentare la vite sul calibro. Quindi regolare leggermente la linea del freno (ridurre / aumentare la lunghezza esposta) e serrare nuovamente la vite.
- ES Antes de realizar ajustes, asegúrese de que el patinete está apagado y que no está en carga.
Si el freno está demasiado apretado / flojo, utilice la llave Allen de 4 mm para aflojar el tornillo del calibrador. A continuación, ajuste ligeramente el cable del freno (disminuir / aumentar la duración de la exposición) y vuelva a apretar el tornillo.
- RU Перед регулировкой убедитесь, что самокат выключен и не находится на зарядке.
Если тормоз слишком туго / ослаблен, воспользуйтесь шестигранным ключом 4 мм, чтобы ослабить винт на суппорте. Затем немного отрегулируйте тормозную магистраль (уменьшить / увеличить длительность воздействия) и снова затяните винт.
- AR قبل الضبط، تأكد من إيقاف تشغيل السكوتر وعدم شحنه.
إذا كان المكبح ضيقاً جداً / فضفاظاً ، فاستخدم مفتاح ألين 4 مم لتخفيف المسمار الموجود في الفرعاج. ثم اضبط خط الفرامل بشكل لطيف (تقليل / زيادة الطول المكشوف) ، وشد المسمار مرة أخرى.
- PL Przed przystąpieniem do regulacji należy upewnić się, że hulajnoga jest wyłączona i nie ładuje się.
Jeżeli hamulec jest zbyt mocno / luźny, należy odkręcić śrubę na zacisku za pomocą klucza imbusowego 4 mm. Następnie ostrożnie wyregulować przewód hamulcowy (zmniejsz / zwiększ długość ekspozycji) i ponownie dokręcić śrubę.
- KO 조절하기 전에 전동킥보드의 전원을 꺼야 하며, 충전 상태가 아닌지 확인하십시오.
브레이크가 너무 조이거나 느슨한 경우 4mm 앨런 볼트용 렌치를 사용하여 캘리퍼의 나사를 풁니다. 그런 다음 브레이크 라인을 살짝 조정(노출 길이 늘리기 / 증가)하고 나사를 다시 조입니다.

Tire Valve Stem / Reifventilschaft / Potence de soupape des pneus / Valvola delle gomme
Válvula del neumático / Шток вентиля шины / قضيب صمام الإطارات / Wentyl / 타이어 밸브 스템

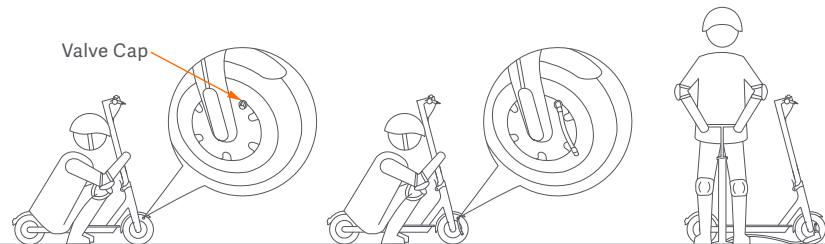

- EN Unscrew the valve cap.
DE Schrauben Sie den Ventildeckel ab.
FR Dévissez le capuchon de la soupape.
IT Svitare il tappo della valvola.
ES Desenrosque el tapón de la válvula.
RU Отвинтите колпачок вентиля.
AR قم بفتح غطاء الصمام.
PL Odkręcić nakrętkę.
KO 밸브 캡의 나사를 풁니다.
- EN Connect the extension nozzle to the tire valve stem.
DE Verbinden Sie die Ventilaufsatzverlängerung mit dem Reifventilschaft.
FR Connectez l'embout prolongé à la potence de soupape du pneu.
IT Collegare l'adattatore alla adattatore per gomma.
ES Conecte la boquilla de extensión en la válvula del neumático.
RU Соедините шланг для подкачки колес со штоком вентиля шины.
AR قم بتوصيل فوهة بفضيب صمام الإطارات.
PL Podłączyć wężyk do pompowania do wentyla.
KO 연장 노즐을 타이어 밸브 스템에 연결합니다.
- EN Connect the pump to inflate the tire.
DE Setzen Sie die Luftpumpe an, um den Reifen aufzupumpen.
FR Connectez la pompe pour gonfler le pneu.
IT Collegare la pompa e gonfiare la gomma.
ES Conecte la bomba para inflar la rueda.
RU Подсоедините насос, чтобы накачать шину.
AR قم بتوصيل المضخة لتضخيم الإطارات.
PL Podłączyć kompresor, aby napompować oponę.
KO 펌프를 연결하여 타이어에 공기를 채웁니다.



Lock Your Scooter / Verriegeln Ihres Rollers / Verrouiller votre trottinette
 Blocca il monopattino / Bloqueo del patinete / Блокирование самоката / قفل السكوتر
 Blokowanie hulajnogi / 키보드 잠금

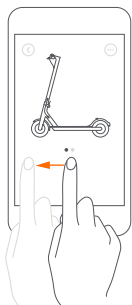

EN Lock
 DE Sperren
 FR Fermer à clé
 IT Serratura
 ES Bloquear
 RU Замок
 AR قفل
 PL Zamek
 KO 자물쇠

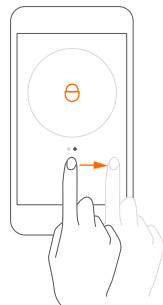

EN Unlock
 DE Freischalten
 FR Ouvrir
 IT Sbloccare
 ES desbloquear
 RU разблокировка
 AR الغاء القفل
 PL Odblokować
 KO 타놓다

- EN Once the scooter is locked, the motor will be locked and the headlight will be turned off automatically, and there will be an icon displayed in the control panel.
- DE Wenn der Roller verriegelt ist, wird der Motor blockiert, und die Scheinwerfer werden automatisch ausgeschaltet. Auf dem Bedienfeld wird ein Symbol angezeigt.
- FR Une fois la trottinette verrouillée, le moteur sera bloqué et le phare sera automatiquement désactivé. En outre, une icône s'affichera sur le panneau de contrôle.
- IT Una volta bloccato il monopattino, il motore viene bloccato, la luce anteriore si spegne automaticamente e sul pannello di controllo viene visualizzata un'icona.
- ES Cuando el patinete esté bloqueado, el motor se bloqueará y la luz delantera se apagará automáticamente. Además, aparecerá un icono en el panel de control.
- RU После блокировки самоката автоматически будет заблокирован двигатель и выключена передняя фара, а на приборной панели отобразится соответствующий значок.
- AR بمجرد قفل السكوتر، سيتم قفل الموتور وسيتم إيقاف تشغيل المصباح الأمامي تلقائياً، وسيظهر رمزاً في لوحة التحكم.
- PL Po zablokowaniu hulajnogi silnik zostanie zablokowany, a światło wyłączone. Na panelu sterowania zostanie wyświetlona stosowna ikona.
- KO 전동킥보드가 우선 잠기면, 모터도 잠기며 전조등은 자동으로 꺼지게 되며, 제어판에 아이콘이 표시됩니다.

Set Password / Passwort festlegen / Définir le mot de passe / Impostare la password
 Configurar la clave / Установка пароля / ضبط كلمة السر / Ustaw hasło / 암호를 설정하세요

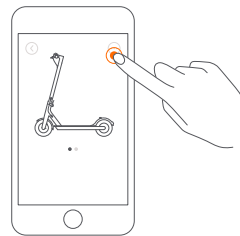

EN Tap here>"More Settings">"Set password"
 DE Hier tippen> "Weitere Einstellungen"> "Passwort festlegen"
 FR Appuyez ici> "Plus de paramètres"> "Définir le mot de passe"
 IT Tocca qui> "Altre impostazioni"> "Imposta password"
 ES Toque aquí> "Más configuraciones"> "Establecer contraseña"
 RU Нажмите здесь> «Дополнительные настройки»> «Установить пароль»
 AR انقر هنا> "مزيد من الإعدادات"> "تعيين كلمة المرور"
 PL Kliknij tutaj> „Więcej ustawień”> „Ustaw hasło”
 KO 여기를 누르십시오> "추가 설정" "비밀번호 설정"

- EN Note: If no password is set, the scooter can be unlocked by the Mi Home/Xiaomi Home app from any of the phones. Make sure you set the password in the app as soon as possible once you get the scooter. In case you forget the password, please go to www.mi.com or contact the after-sales department for help.
- DE Hinweis: Wenn kein Passwort festgelegt wurde, kann der Roller mit der App Mi Home/Xiaomi Home über irgendein Mobiltelefon entriegelt werden. Sorgen Sie dafür, schnellstmöglich nach Erhalt des Rollers über die App ein Passwort festzulegen. Falls Sie das Passwort vergessen haben, finden Sie unter www.mi.com Hilfe. Alternativ kontaktieren Sie Ihren Kundendienst.
- FR Remarque : si vous n'avez pas défini de mot de passe, la trottinette peut être déverrouillée à partir de n'importe quel téléphone via l'application Mi Home/Xiaomi Home. Veuillez à définir un mot de passe sur l'application dès que possible après avoir obtenu la trottinette. Si vous avez oublié le mot de passe, rendez-vous sur www.mi.com ou contactez le service après-vente pour obtenir de l'aide.
- IT Nota: se non è stata impostata alcuna password, è possibile sbloccare il monopattino da qualsiasi telefono tramite l'app Mi Home/Xiaomi Home. Una volta preso il monopattino, accertarsi di impostare la password nell'app il prima possibile. Se non si ricorda la password, accedere al sito www.mi.com o contattare il servizio di assistenza post-vendita.
- ES Nota: Si no establece ninguna contraseña, puede desbloquear el patinete mediante la aplicación Mi Home/Xiaomi Home desde el móvil. Asegúrese de establecer la contraseña en la aplicación en cuanto adquiera el patinete. En caso de que olvide la contraseña, acceda a www.mi.com o póngase en contacto con el departamento de servicio posventa para obtener ayuda.
- RU Примечание. Если не установлен пароль, самокат можно разблокировать с помощью приложения Mi Home или Xiaomi Home на любом телефоне. Получив самокат, обязательно установите пароль в приложении как можно скорее. Если вы забыли пароль, посетите сайт www.mi.com или обратитесь за помощью в отдел послепродажного обслуживания.
- AR ملاحظة: إذا لم يتم تعيين كلمة مرور، يمكن إلغاء قفل السكوتر من خلال تطبيق Mi Home/Xiaomi Home من خلال أي هاتف. تأكد من تعيين كلمة المرور في التطبيق في أقرب وقت ممكن بمجرد الحصول على السكوتر في حالة نسيان كلمة المرور. يرجى الانتقال إلى www.mi.com أو الاتصال بقسم ما بعد البيع للحصول على المساعدة.
- PL Uwaga: Jeśli nie ustawiono hasła, hulajnogę można odblokować za pomocą aplikacji Mi Home/Xiaomi Home z dowolnego telefonu. Należy ustawić hasło w aplikacji tak szybko po otrzymaniu hulajnogi, jak to możliwe. W przypadku zapomnienia hasła należy odwiedzić stronę www.mi.com lub skontaktować się z działem obsługi posprzedażnej, aby uzyskać pomoc.
- KO 참고: 비밀번호를 설정하지 않은 경우, 전동킥보드는 모든 휴대전화를 통한 Mi Home/Xiaomi Home 앱으로 잠금을 해제할 수 있습니다. 우선 전동킥보드를 수령한 후 최대한 빨리 앱에서 비밀번호를 설정하시기 바랍니다. 비밀번호를 잊은 경우, www.mi.com으로 방문하시거나 고객 지원 부서로 연락하여 주십시오.

商品ID	SKU编码	商品名称	69码	产品型号
25699	FBC4019GL	Mi Electric Scooter 1S	6934177714542	DDHBC05NEB
26354	FBC4025GL	Mi Electric Scooter Pro2	6934177715761	DDHBC11NEB

小米生态链产品包装图纸

图纸提供单位

纳恩博（常州）科技有限公司

项目名称

米家电动滑板车1S及Pro2 分销法规版

版本号

版本 A0

设计时间

2020.03.05

设计师

李新明/巩香君

材质工艺要求

材质要求： 80g金东太空梭哑粉纸，
过哑油，
骑马钉

制作工序： 正反印刷+过哑油+模切+骑马钉

工艺要求： 色相正确、印迹牢固、
套印准确、各色套印
不露杂色，套印误差 ≤ 0.1mm
模切走位 ≤ ± 0.5mm

颜色及 专色： Pantone Cool Gray 11C
Pantone Cool Gray 1C
Pantone 1505C

纹理要求

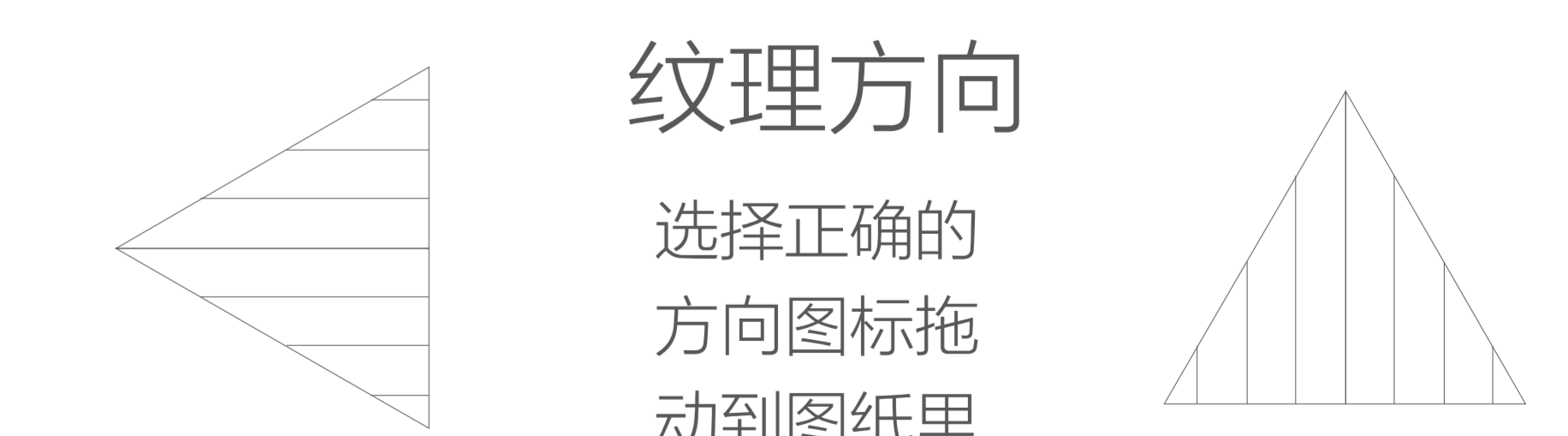

比例 1:1 单位 mm

变更点：图变更
文案变更

物料名称：图像指南说明书-分销法规；物料编码：CE.00.0009.09；图号：K010P0784-A0
通用与1S/Pro2/Essential分销法规

