

EN p. 5 - 9  
 RU p. 10 - 15  
 UK p. 16 - 21  
 KK p. 22 - 27

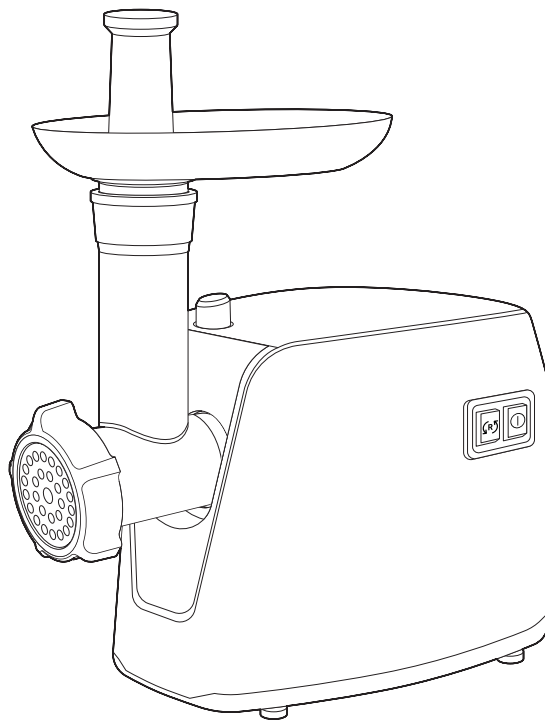

EN  
 RU  
 UK  
 KK

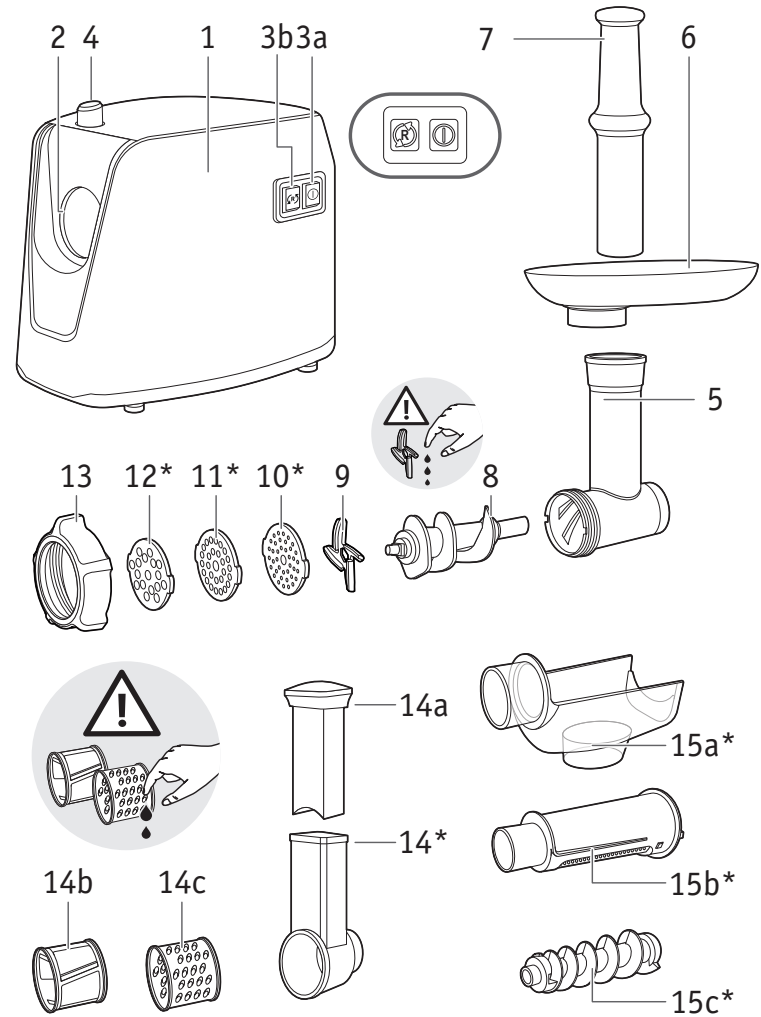

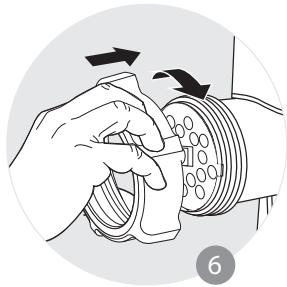
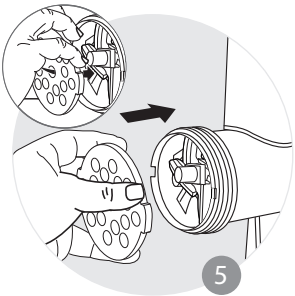
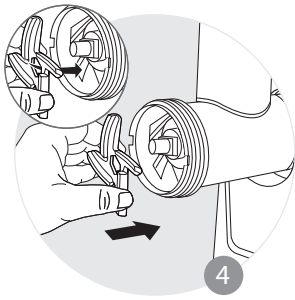
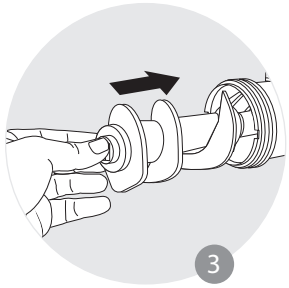
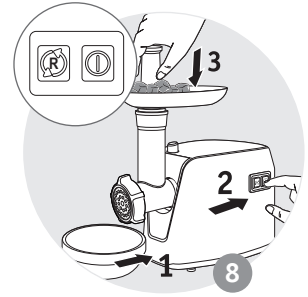
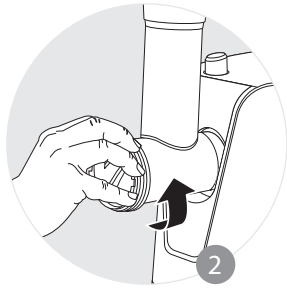
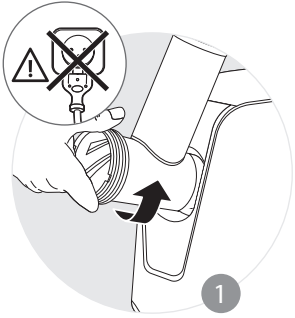

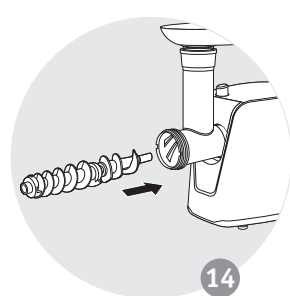
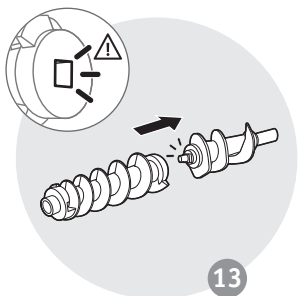
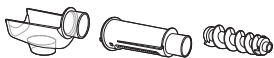
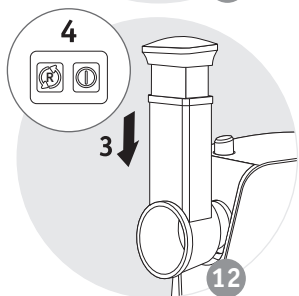
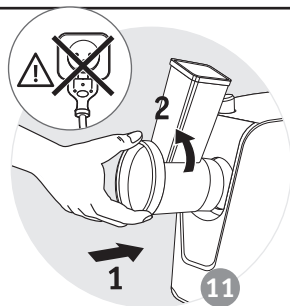
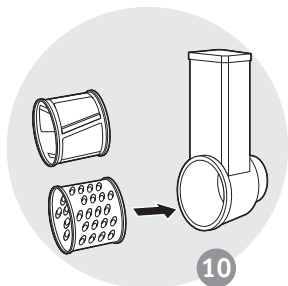
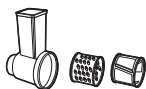

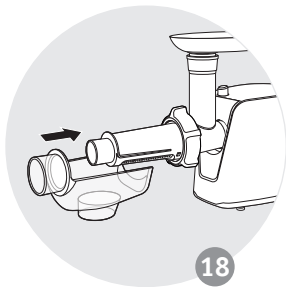
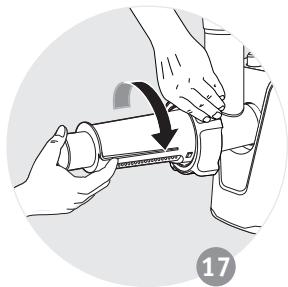
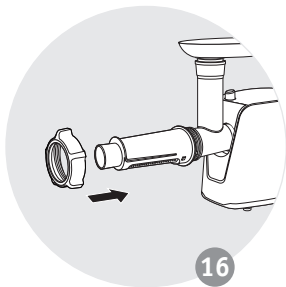
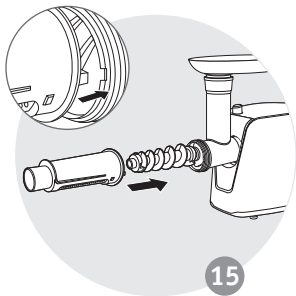

## SAFETY INSTRUCTIONS

- Do not use the appliance if either it or its power lead are faulty, if it has been dropped and is visibly damaged or malfunctions. In this case, the appliance must be sent to an Authorised Service Centre.
- If the power lead is damaged, it must be replaced by the manufacturer, the Authorised Service Centre or a similarly qualified person, for your safety. Never dismantle the appliance yourself.
- This appliance is not intended to be used by persons (including children) with reduced physical, sensory or mental capacities or lack of experience and knowledge, unless they are supervised or have been given instructions beforehand concerning use of the appliance by a person responsible for their safety. Children should be supervised to ensure they do not play with the appliance.
- This device can be used by children provided that they are at least 8 years old, as well as by people lacking experience and knowledge or whose physical, sensorial or mental abilities are reduced, if they have been properly trained and duly informed of the incurred risks. You must not let children play with this appliance. Cleaning and

maintenance of this appliance must not be carried out by children unless they are at least 8 years old and supervised by a responsible person. Keep the device and its cord away from children under 8 years old.

- Refer to the instructions for use in the cleaning and maintenance of your appliance.
- Read the instructions for use carefully before using your appliance for the first time and keep them in a safe place.
- The manufacturer shall accept no liability in the event of any use that does not comply with the instructions.
- Check that the network voltage is the same as the one shown on the appliance. Any connection error voids the guarantee.
- Your appliance is intended solely for domestic cooking purposes and indoor use.
- Use your appliance on a flat, clean and dry surface that is away from water.
- Never let long hair, a scarf or a tie hang above the appliance while it is in use.
- Disconnect your device as soon as you stop using it and whenever you clean it or place or remove any of its accessories.
- Do not turn on the appliance when it is empty.

- Any maintenance other than routine cleaning and upkeep by customers must be carried out at an authorised service centre.
- Never place the appliance, the power cord or the plug in water or any other liquid.
- The power cord must never be placed near or come into contact with the hot parts of the appliance, sources of heat or sharp corners.
- For your own safety, only use accessories and spare parts which are suitable for your appliance.

## RECYCLING

### End-Of-Life Electric or Electronic Products

Your appliance is expected to last for many years. However, when the time comes to replace it, do not throw it in the bin or in a dump, but take it to the recycling centre in your town (or to a waste reception centre where applicable).



Let's help protect the environment!

- ① Your appliance contains many materials which can be recovered or recycled.
- ➔ Leave it at a local civic waste collection point.

## DESCRIPTION

- |    |                                       |     |                          |
|----|---------------------------------------|-----|--------------------------|
| 1  | Motor unit                            | 11  | Medium hole grid*        |
| 2  | Mincer head release button            | 12  | large hole grid*         |
| 3  | Button                                | 13  | Fixing ring              |
| 3a | ON/OFF                                | 14  | Shredder drums*          |
| 3b | R button                              | 14a | Pusher                   |
| 4  | Locking button                        | 14b | Slicer                   |
| 5  | Removable meat mincer head            | 14c | Grater                   |
| 6  | Removable tray                        | 15  | Coulis accessory*        |
| 7  | Meat pusher                           | 15a | Juice guide*             |
| 8  | Feed screw                            | 15b | Holes filter for coulis* |
| 9  | Self-sharpening stainless steel blade | 15c | screw*                   |
| 10 | Small hole grid*                      |     |                          |

\*Depends on model

## BEFORE FIRST USE

- Wash all accessories in warm water and washing up liquid. Rinse, and carefully dry them straight away.
- The perforated plate and the cutter must remain greased. Coat them with cooking oil.
- Do not switch on the appliance when it is empty or if the mincer plates are not greased.

**ATTENTION: The blades of the cones are extremely sharp; handle the cones with great care.**

## USE: MEAT GRINDER HEAD (FIG. 1-9)

- Prepare the entire quantity of food to be minced, remove any bones, gristle and tendons. Cut the meat into pieces. **(approx. 2 cm x 2 cm)**
- Press the on/off button (3a) start the appliance (Fig.8).

**Tip: At the end of operation, you can pass a few pieces of bread through the grinder in order to extract all the ground meat.**

### Notes:

- Only use your appliance for mincing raw meat. Do not mince cooked meat.
- Do not use your appliance for more than 3 minutes.



## What should you do if the machine is clogged?

- Stop the meat mincer by pushing the 0/1 button (3a) and press button “R” for a few seconds to release meat.
- Press the on/off button continue mincing.

### USE: VEGETABLE CHOPPER (FIG. 10-12)

- To shred, press the on/off button (3a) (Fig.12).

#### Useful tips for best results:

The ingredients that you use must be firm to obtain satisfactory results and to avoid the accumulation of food in the compartment.

**Do not use the appliance to grate or cut food products that are too hard such as sugar cubes or pieces of meat.**

### COULIS ACCESSORY (FIG. 13-18)

Use :

Place a container under the juice groove (15a) to collect the juice and another one at the end of the filter to collect any residues. If you wish to make coulis or juice, using fresh fruits only is an imperative. According to the season and to the quality of your fruits, we recommend to run the pulp through the second time in order to extract the maximum amount of coulis or juice.

Load (Ingredients)	Quantity	Time of operation (on/off)
Carrots	1 kg	3 mins

### CLEANING (FIG. 19)

1. Please always unplug the appliance from outlet before cleaning.
2. Use a damp cloth to clean the surface of the appliance.
3. Do not immerse the appliance in water
4. The parts including meat mincer head (5), feed screw(8), fixing ring (13), Juice guide\* (15a), Holes filter for coulis\*(15b), screw\*(15c) are NOT dishwasher safe.

## ПРАВИЛА ТЕХНИКИ БЕЗОПАСНОСТИ

- Не пользуйтесь устройством, если поврежден сетевой шнур, если прибор падал и у него наблюдаются видимые повреждения или дефекты в работе. В этом случае отнесите прибор в Аккредитованный сервисный центр.
- Во избежание любого риска, при повреждении шнура питания его замену должен осуществить производитель, его служба сервисного обслуживания или же лицо аналогичной квалификации. Никогда не разбирайте прибор самостоятельно.
- Данный прибор не предназначен для использования лицами (включая детей) с ограниченными физическими или умственными способностями или лицами, которым для этого не хватает опыта или знаний, кроме как с помощью лица, отвечающего за их безопасность, надзор или предварительное инструктирование относительно использования прибора. Не разрешайте детям играть с прибором.
- Прибором могут пользоваться дети от 8 лет, лица с ограниченными физическими или умственными возможностями, а также лица с

недостаточным опытом и знаниями в случае, если они делают это под наблюдением лица, ответственного за их безопасность, или если они получили предварительные инструкции относительно безопасного использования прибора и если возможные риски были предупреждены. Детям запрещается играть с устройством. Чистка и уход за прибором могут осуществляться детьми старше 8 лет и только под присмотром взрослых. Храните устройство в месте недоступном для детей младше 8 лет

- Обратитесь к инструкции по чистке и техническому обслуживанию устройства.
- Перед первым использованием прибора внимательно прочтите инструкцию по эксплуатации и аккуратно сохраните ее.
- Производитель не несет ответственности за неправильное использование прибора.
- Проверьте соответствует ли напряжение в Вашей сети напряжению, указанному на приборе, любое неправильное подключение к сети ведет к аннулированию гарантии.
- Данное устройство предназначено исключительно для домашнего приготовления пищи в помещении.

- Используйте прибор на устойчивой, плоской поверхности, не допускайте попадания брызг воды на прибор.
- Никогда не оставляйте длинные волосы, шарф или галстук висеть над работающими аксессуарами.
- Отключите прибор, как только вы прекратите его использование, во время чистки, при снятии и установке аксессуаров.
- Устройство не должно работать вхолостую.
- За исключением чистки и обычного ухода любое вмешательство должно производиться специалистами аккредитованного сервисного центра.
- Не погружайте прибор, вилку или шнур питания в воду или в любую другую жидкость.
- Следите за тем, чтобы шнур питания не находился вблизи источника тепла, горячих поверхностей кофеварки или острых кромок и не контактировал с ними.
- В целях безопасности пользуйтесь только теми аксессуарами и запасными частями, которые предназначены для вашего прибора.

## ПЕРЕРАБОТКА

Электрические и электронные приборы, вышедшие из употребления:

Ваш прибор рассчитан на работу в течение многих лет. Но придёт момент, когда Вы захотите его заменить. Не выбрасывайте прибор в мусорное ведро или на свалку, отвезите его в пункт приёма подержанной техники, организованный Вашим муниципалитетом (или в центр приёма отходов соответственно).



защитим окружающую среду!

- ① Ваше устройство содержит целый ряд материалов, которые могут подлежать повторному использованию.
- ➔ Отнесите его на переработку в пункт приема бытовых отходов.

## ОПИСАНИЕ

- |    |   |  |  |    |                              |
|----|---|--|--|----|------------------------------|
| 1  | Блок двигателя                              |  |  | 11 | Средняя решетка*             |
| 2  | Крепление для шнека                         |  |  | 12 | Крупная решетка*             |
| 3  | Кнопка                                      |  |  | 13 | Фиксирующее кольцо           |
|    | <b>3a</b> ВКЛ/ВЫКЛ                          |  |  | 14 | Насадки: цилиндры-терки*     |
|    | <b>3b</b> Реверс                            |  |  |    | <b>14a</b> Толкатель         |
| 4  | Кнопка разблокировки                        |  |  |    | <b>14b</b> Шинковка          |
| 5  | Съемная головка мясорубки                   |  |  |    | <b>14c</b> Крупная терка     |
| 6  | Съемный лоток                               |  |  | 15 | Насадка для фруктового пюре* |
| 7  | Толкатель                                   |  |  |    | <b>15a</b> Отвод для сока*   |
| 8  | Шнек  |  |  |    | <b>15b</b> Фильтр для пюре*  |
| 9  | Самозатачивающийся нож из нержавеющей стали |  |  |    | <b>15c</b> Шнек*             |
| 10 | Мелкая решетка*                             |  |  |    |                              |

\* В зависимости от модели

## РЕКОМЕНДАЦИИ ПО ЭКСПЛУАТАЦИИ

- Перед первым использованием промойте насадки мыльной водой. Потом сполосните и вытрите насухо.
- Решетка и нож должны оставаться жирными. Смажьте их растительным маслом.

## ИСПОЛЬЗОВАНИЕ ВЕРХНЕЙ ЧАСТИ МЯСОРУБКИ (СМ. РИС. 1–9)

- Подготовьте все ингредиенты для переработки, удалите кости, хрящи и жилы. Мясо порежьте кусочками (**приблизительно 2 см x 2 см**).

Чтобы запустить устройство, нажмите кнопку включения/выключения (3а) (рис. 8).

**Совет:** В конце можно пропустить несколько кусков хлеба, чтобы извлечь оставшиеся куски мяса.

- Используйте устройство только для измельчения сырого мяса. Не обрабатывайте в нем готовый продукт.

- Не давайте устройству работать дольше 3 минут.

## Что делать в случае закупоривания?

- Чтобы остановить мясорубку, нажмите кнопку О/1 (3а), затем нажмите кнопку «R» на несколько секунд, чтобы извлечь мясо.
- Нажмите кнопку включения/выключения, чтобы продолжить работу мясорубки.

## ИСПОЛЬЗОВАНИЕ ОВОЩЕРЕЗКИ (СМ. РИС. 10-12)

- Для измельчения нажмите кнопку включения/выключения (3а) (рис. 12).

**Советы для получения наилучшего результата:**

Чтобы получить наилучший результат и избежать накопления продуктов в шнеке, используемые ингредиенты должны быть твердыми.

**Не используйте прибор для измельчения или нарезки слишком твердых продуктов, например сахара или крупных кусков мяса.**

## НАСАДКА ДЛЯ ФРУКТОВОГО ПЮРЕ (СМ. РИС. 13-18)

**Использование:**

Поместите емкость под отвод для сока (15а) для сбора сока и еще одну емкость под кончик фильтра для сбора отходов. Если вы хотите сделать фруктовое пюре или выжать сок, используйте только свежие фрукты. В зависимости от времени года и качества фруктов рекомендуем прогнать мякоть через эту насадку дважды, чтобы получить максимум пюре или сока.

Загрузка (ингредиенты)	Масса	Время работы (вкл/выкл)
Морковь	1 кг	3 мин

## ОЧИСТКА (СМ. РИС. 19)

1. Перед очисткой отключайте устройство от электросети.
2. Для очистки поверхности устройства используйте влажную ткань.
3. Не погружайте устройство в воду
4. Следующие детали НЕ ДОПУСКАЕТСЯ мыть в посудомоечной машине: режущий блок (5), шнек подачи (8), фиксирующее кольцо (13), направляющая для сока\* (15a), фильтр для мякоти\* (15b), шнек\* (15c).

RU

## ІНСТРУКЦІЇ З ТЕХНІКИ БЕЗПЕКИ

- Не використовуйте прилад із пошкодженими шнуром живлення, якщо він падав, і має помітні пошкодження, або перебої у функціонуванні. В такому випадку, віднесіть прилад в авторизований сервісний центр.
- Для уникнення будь-якої небезпеки, заміна ушкодженого шнура живлення повинна здійснюватись виробником, його авторизованим сервісним центром або особою, що має відповідну кваліфікацію. Ніколи не розбирайте прилад самостійно.
- Даний прилад не призначений для використання особами (в тому числі, дітьми) з обмеженими фізичними, сенсорними і розумовими можливостями, а також особами, які не мають достатньо досвіду і необхідних знань. Наведені вище особи можуть користуватися цим приладом тільки під наглядом, або після отримання попередніх інструкцій з його використання від осіб, відповідальних за їх безпеку. Не дозволяйте дітям гратися із приладом.
- Даний прилад можна використовувати дітям віком від 8 років і старше, а також особам без



необхідних знань або досвіду, або особам з обмеженими фізичними, сенсорними або розумовими можливостями, якщо вони пройшли інструктаж з безпечного використання приладу і усвідомлюють можливі ризики. Дітям забороняється гратися з приладом. Очищення та обслуговування приладу можуть здійснювати діти яким виповнилося 8 років, в присутності відповідальної особи. Зберігайте прилад та шнур живлення подалі від дітей, яким ще не виповнилося 8 років.

- Перегляньте інструкції з очищення і обслуговування приладу.
- Перед першим використанням приладу, уважно прочитайте інструкцію з експлуатації і збережіть її для звернень у майбутньому.
- Неправильне використання приладу звільняє виробника від будь якої відповідальності.
- Переконайтеся, що напруга в мережі відповідає напрузі, зазначеній на приладі, будь-яке неправильне підключення до мережі призводить до анулювання гарантії.
- Цей прилад призначено виключно для побутового використання у приміщенні.

- Використовуйте прилад на стійкій, рівній робочій поверхні, захищеній від потрапляння води.
- Ніколи не залишайте довге волосся, шарф або краватку висіти над ввімкненим приладом.
- Вимикайте прилад після використання, під час очищення і при встановленні або зніманні аксесуарів.
- Прилад не повинен працювати порожнім.
- Окрім очищення та побутового обслуговування, будь-яке втручання можуть здійснювати лише спеціалісти авторизованого сервісного центру.
- Не занурюйте прилад, шнур живлення або штепсель в воду або будь-яку іншу рідину.
- Шнур живлення не повинен знаходитись поблизу гарячих частин м'ясорубки, джерела тепла та гострих країв або контактувати з ними.
- Задля власної безпеки, користуйтеся лише тими аксесуарами та запчастинами, що підходять для вашого приладу.

## УТИЛІЗАЦІЯ

- Електричні і електронні прилади, що більше на використовуються:
- Ваш прилад розрахований на роботу протягом багатьох років. Але, одного дня, коли Ви вирішите замінити його, не викидайте прилад на смітник, а відвезіть у пункт збору приладів що вийшли з експлуатації, організований Вашим муніципалітетом (або в пункт прийому металобрухту)



Захищаймо навколишнє середовище разом!

- ① Цей прилад містить низку цінних матеріалів, які можуть використовуватися повторно.
- ➔ Віднесіть прилад на переробку у центр прийому побутових відходів.

## ОПИС

- |   |   |                      |  |    |                                |
|---|---|----------------------|--|----|--------------------------------|
| 1 | Моторний блок                               |                      |  | 10 | Решітка з малими отворами*     |
| 2 | Кнопка розблокування м'ясорубки             |                      |  | 11 | Решітка із середніми отворами* |
| 3 | Кнопка                                      |                      |  | 12 | Решітка з великими отворами*   |
|   | <b>3a</b>                                   | УВІМКНЕННЯ/ВИМКНЕННЯ |  | 13 | Гайка                          |
|   | <b>3b</b>                                   | Реверс               |  | 14 | Барабани для подрібнення*      |
| 4 | Кнопка блокування                           |                      |  |    | <b>14a</b> Штовхач             |
| 5 | Знімна головка м'ясорубки                   |                      |  |    | <b>14b</b> Шатківниця          |
| 6 | Знімний лоток                               |                      |  |    | <b>14c</b> Тертушка            |
| 7 | Штовхач для м'яса                           |                      |  | 15 | Насадка для пюре*              |
| 8 | Шнек  |                      |  |    | <b>15a</b> Отвір виходу соку*  |
| 9 | Самозагострювальне лезо з нержавіючої сталі |                      |  |    | <b>15b</b> Фільтр              |
|   |   |                      |  |    | <b>15c</b> Шнек*               |

\*Залежно від моделі

## ПОРАДИ З ЕКСПЛУАТАЦІЇ

- Перед першим використанням промийте насадки в мильній воді. Після цього ретельно прополощіть і витріть їх.
- Решітка та лезо повинні залишатися жирними. Змастіть їх олією.

## ВИКОРИСТАННЯ ВЕРХНЬОЇ ЧАСТИНИ М'ЯСОРУБКИ (ДИВ. МАЛ. 1–9)

- Підготуйте всі інгредієнти для подрібнення, видаліть кістки, хрящі та жилки. Поріжте м'ясо на шматочки (**прибл. 2 X 2 см**).
- Натисніть кнопку ввімкнення/вимкнення (3a), щоб запустити прилад (рис. 8).

**Корисна порада:** після подрібнення можна пропустити кілька шматків хліба, щоб залишки м'яса вийшли з м'ясорубки.

### Примітки:

- Використовуйте прилад лише для подрібнення сирого м'яса. Не подрібнюйте готове м'ясо.
- Не використовуйте прилад довше 3 хвилин поспіль.

## Що робити в разі забиття?

- Зупиніть м'ясорубку, натиснувши кнопку 0/1 (3a), і натисніть кнопку «R» на кілька секунд, щоб дістати м'ясо.
- Натисніть кнопку ввімкнення/вимкнення, щоб продовжити подрібнення.

## ВИКОРИСТАННЯ ОВОЧЕРІЗКИ (ДИВ. МАЛ. 10-12)

- Для подрібнення натисніть кнопку ввімкнення/вимкнення (3а) (рис. 12).

### Поради для отримання кращих результатів:

Бажано використовувати тверді інгредієнти, щоб отримати очікуваний результат і уникнути накопичення інгредієнтів у корпусі барабана.

**Не використовуйте прилад для подрібнення надто твердих продуктів, зокрема цукру чи великих шматків м'яса.**

UK

## НАСАДКА ДЛЯ ПЮРЕ (ДИВ. МАЛ. 13-18)

### Використання:

Помістіть ємність під отвір виходу соку (15а), щоб зібрати сік, і ще одну ємність біля фільтра, щоб зібрати залишки. Якщо ви хочете зробити пюре або сік, обов'язково використовуйте лише свіжі фрукти. Залежно від сезону та якості плодів ми рекомендуємо пропустити м'якуш повторно щоб отримати максимальну кількість пюре або соку.

Завантажена порція (інгредієнти)	Кількість	Час роботи (увімк./вимк.)
Морква	1 кг	3 хв

## ОЧИЩЕННЯ (ДИВ. МАЛ. 19)

1. Перед очищенням приладу обов'язково вимкніть його з розетки.
2. Протирайте поверхні приладу вологою серветкою.
3. Не занурюйте прилад у воду.
4. Деталі приладу, зокрема головка м'ясорубки (5), шнек (8), монтажне кільце (13), сокочавильна напрямна\* (15а), дірчастий фільтр для пюре \*(15b), гвинт \*(15с), НЕ призначені для миття в посудомийній машині.

## ҚАУІПСІЗДІК ШАРАЛАРЫ

- Егер құрал дұрыс жұмыс істемесе немесе зақымдалса, сонымен қатар қоректендіру баусымы зақымдалып, құлаудан болған ақаулықтар байқалса, оны қолданбаңыз. Мұндай жағдайда оны сервистік орталыққа апарыңыз.
- Кез-келген қауіпсіздік түрінің алдын алу үшін, қоректендіру баусымы зақымдалған жағдайда, оны алмастыру өндірушімен, өкілетті сервистік орталығы немесе қажетті тәжірибесі бар маманмен орындалады. Құралды ешуақытта өз бетімен бөлшектемеңіз.
- Құрылғы физикалық және ақыл-ой қабілеттері шектеулі, сонымен қатар тиісті тәжірибесі немесе қажетті білімдері жоқ тұлғалардың (балаларды қоса) қолдануына арналмаған. Аталған адамдар бұл құрылғыны олардың қауіпсіздігіне жауап беретін тұлғаның бақылауымен немесе одан нұсқау алғаннан кейін ғана қолдана алады. Құрылғымен балалардың ойнауына рұқсат бермеңіз.

- Сегіз жасқа толған балалар, қимыл, ақыл-ой мүмкіндіктері шектеулі адамдар, тиісті тәжірибесі мен білімі жоқ адамдар құралды олардың қауіпсіздігіне жауапты адамның бақылауымен немесе құралды қауіпсіз пайдалану жөнінде нұсқаулық алғаннан кейін және қауіп төнуі мүмкін екенін саналы түрде сезінген жағдайда ғана қолдана алады. Балалардың құралмен ойнамағанын қадағалаңыз. Сегіз жасқа толмаған балалар құрылғыны ересек адамдардың бақылауымен ғана тазалайды немесе қызмет көрсетеді. Құралды сегіз жасқа толмаған балалардың қолы жетпейтін жерде сақтаңыз.
- Құралдың техникалық қызмет көрсету және тазалау жөніндегі нұсқаулығына көңіл бөліңіз.
- Құралды алғаш рет қолданар алдында нұсқаулықты мұқият оқып шығып, оны сақтап қойыңыз.
- Нұсқаулыққа сәйкес қолданылмағаны үшін өндіруші өзін қандай да бір жауапкершіліктен босатады.
- Құралды желіге қосар алдында сіздің электр желіңіздің кернеуі құралдың жұмыс

кернеуіне сәйкес келетініне көз жеткізіңіз, құралды қосу кезіндегі кез-келген қателік кепілдік әрекетін жояды.

- Бұл құрал бөлмеде тағам әзірлеу үшін ғана арналған.
- Құралды тегіс, таза және құрғақ бетте қолданыңыз.
- Ұзын шаш, шәлі, галстук және т.б. ... қосылып тұрған керек-жарақтарға ілініп кетпеуін қадағалаңыз.
- Егер Сіз құралды қолданбасаңыз, сонымен қатар оны тазалау кезінде немесе электр қуатының берілуі тоқтап қалғанда құралды үнемі желіден ажыратыңыз.
- Құралды бос күйінде қолдануға тыйым салынады.
- Тазалау мен ағымдағы күтуден басқа құралдың кез-келген техникалық операциясы тек өкілетті сервистік орталығында орындалады.
- Құралды, қоректендіру баусымын немесе ашасын суға немесе кез-келген сұйықтыққа салуға тыйым салынады.



- Қоректендіру баусымы құралдың ыстық беттері, жылу көздері немесе үшкір бұрыштарының жанында орналаспауын немесе оларға тимеуін бақылаңыз.
- Өзіңіздің қауіпсіздігіңіз мақсатында осы құралға арналған саптамалар мен қосалқы бөлшектерді қолданыңыз.

## ОРАМА МЕН ҚҰРАЛ МАТЕРИАЛДАРЫН ПАЙДАҒА АСЫРУ

Электр немесе электронды құралдардың қалдықтарын пайдаға жарату бойынша ұсыныстар.

Сіздің құралыңыз ұзақ жылдар бойы жұмыс істейтіндей жасалған. Бірақ оны алмастыратын уақыт келеді. Құралды қоқысқа тастамаңыз, оны Сіздің муниципалитетіңіз ұйымдастырған пайдаланылған техниканы қабылдайтын орынға (немесе, сәйкесінше, қалдықтарды қабылдау орталығына) апарыңыз.



Қоршаған ортаны қорғауға қатысыыық!

- ① Берілген құралда бағалы немесе қайта өңделетін материалдардан дайындалған көптеген жиынтықтар бар.
- ➔ Қызмет көрсету мерзімі аяқталғаннан кейін оны келесі өңдеу үшін қабылдау пунктіне тапсырыңыз.

## СИПАТТАМАСЫ

- 1 Мотор блогы
- 2 Тартқыш басты босату түймесі
- 3 Түйме  
**3a** ҚОСУ/ӨШІРУ  
**3b** R түймесі
- 4 Құлыптау түймесі
- 5 Алынбалы ет тартқыш басы
- 6 Алынбалы науа
- 7 Ет итергіш
- 8 Беру бұрандасы
- 9 Өздігінен өткірленетін тот баспайтын болаттан жасалған жүз
- 10 Шағын тесікті тор\*
- 11 Орташа тесікті тор\*
- 12 Үлкен тесікті тор\*
- 13 Бекіту сақинасы
- 14 Майдалап турағыш барабандар\*  
**14a** Итергіш  
**14b** Тілімдегіш  
**14c** Үккіш
- 15 Жеміс езбесіне арналған керек-жарақ\*  
**15a** Шырын бағыттауышы\*  
**15b** Жеміс езбесіне арналған сүзгі саңылаулары\*  
**15c** бұранда\*

\*Үлгіге байланысты

Алғаш қолданар алдында барлық керек-жарақтарын сабынды сумен жуыңыз. Оларды шайып, жақсылап құрғатыңыз.

Торды және пышақты әрқашан майлап тұру керек. Оларды өсімдік майымен майлаңыз.

## ҚОЛДАНУ ЕТТАРТҚЫШ БАСТИЕГІ (1 ЖӘНЕ 9 СУР.)

- Барлық құрам-бөліктерді дайындаңыз, сүйектерін, шеміршектерін және жұлындарын алып тастаңыз. Етті кесектеп тураңыз (**шамамен 2 см x 2 см**).
- Құрылғыны іске қосу үшін қосу/өшіру түймесін (3a) басыңыз (8-сур.).

**Кеңес: Операция соңында ет тартқыштан ішіндегісінің барлығын шығару үшін нанның бірнеше тілімін өткізіп жіберуге болады.**

Ескертпелер:

- Құрылғыңызды тек шикі етті тарту үшін пайдаланыңыз. Өзірленген етті тартпаңыз.
- Құрылғыны 3 минуттан көбірек пайдаланбаңыз.

## Бітеліп қалған жағдайда не істеу керек?

- О/1 түймесін (3a) басу арқылы тартқышты тоқтатыңыз және етті шығару үшін «R» түймесін бірнеше секунд бойы басыңыз.
- Тартуды жалғастыру үшін қосу/өшіру түймесін басыңыз.

## ҚОЛДАНУ КӨКӨНІС ТУРАҒЫШ (10 ЖӘНЕ 12 СУР.)

• Майдалап турау үшін қосу/өшіру түймесін (3а) (12-сур.) басыңыз.

### Үздік нәтижеге қол жеткізу үшін берілген кеңестер:

Үздік нәтиже алу мақсатында және тағамның шнекте жиналып қалуын болдырмау үшін қолданылып жатқан құрам-бөліктер қатты болған жөн.

Құралды өте қатты тағамдарды, мысалы қант не еттің ірі кесектерін, үгу немесе тілу үшін қолданбаңыз.

## ЖЕМІС ЕЗБЕСІНЕ АРНАЛҒАН КЕРЕК-ЖАРАҚ (13-18 СУР.)

КК

### Пайдалану жолы:

Ыдысты шырын жинауға арналған саңылау (15а) астына қойыңыз және шырынның қалған бөлігін жинау үшін екінші ыдысты сүзгінің шетіне қойыңыз. Езбе немесе шырын алғыңыз келсе, жаңа піскен жемістерді пайдаланған жөн. Жемістердің пісу мерзіміне және сапасына байланысты, езбені немесе шырынды барынша көп алу үшін жеміс жұмсағын екінші рет өткізуге кеңес береміз.

Жүктеме (ингредиенттер)	Мөлшері	Пайдалану уақыты (қосулы/өшірулі)
Сәбіз	1 кг	3 мин

## ТАЗАЛАУ (19-СУР.)

1. Тазалау алдында әрқашан құрылғыны розеткадан ажыратыңыз.
2. Құрылғының бетін тазалау үшін дымқыл шүберекті пайдаланыңыз.
3. Құрылғыны суға батырмаңыз
4. Бөліктер, соның ішінде ет тартқыш бас (5), беру бұрандасы (8), бекіту сақинасы (13), шырын бағыттағышы\*(15а), тұздыққа арналған тесікті сүзгіні \*(15b), бұранданы\*(15с) ыдыс жуу машинасында жууға БОЛМАЙДЫ.