

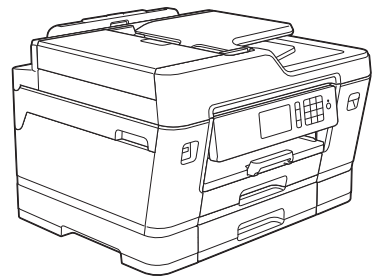

Руководство по применению

Краткие пояснения часто выполняемых действий

MFC-J3930DW



Компания Brother рекомендует хранить данное руководство рядом с устройством Brother, чтобы им можно было воспользоваться в любой момент.

Интерактивное руководство пользователя

В данном *Руководстве по применению* приведены основные инструкции и информация по устройству Brother.

Для получения более подробных инструкций и дополнительной информации см. *интерактивное руководство пользователя* на сайте: solutions.brother.com/manuals



Где находятся руководства пользователя

Какое руководство мне требуется?	Какая информация в нем содержится?	Где оно находится?
Руководство по безопасности устройства	Сначала прочитайте это руководство. В этом руководстве приведены инструкции по технике безопасности, которые необходимо изучить перед началом настройки устройства. См. информацию о товарных знаках и правовых ограничениях в этом руководстве.	Печатная версия/в коробке
Руководство по быстрой установке	В этом руководстве приведены инструкции по настройке устройства и установке драйверов и программного обеспечения для используемой операционной системы и типа подключения.	Печатная версия/в коробке
Руководство по применению	В этом руководстве приведены сведения об основных операциях печати с компьютера, прямой печати, сканирования, копирования, приема и отправки факсов, а также сведения об основных операциях по обслуживанию устройства. См. советы по поиску и устранению неисправностей.	Печатная версия/в коробке
Интерактивное руководство пользователя	<p>В это руководство включено дополнительное содержимое <i>руководства по применению</i>.</p> <p>Помимо информации об операциях печати с компьютера, прямой печати, сканирования, копирования, отправки и приема факсов, интернет-службах, мобильных функциях и операциях в программном обеспечении Brother ControlCenter, в руководство включены полезные сведения об использовании устройства в сети.</p>	Brother Solutions Center ¹
Mobile Print/Scan Guide for Brother iPrint&Scan (Руководство по печати и сканированию для мобильных устройств)	В этом руководстве имеется полезная информация о печати с мобильных устройств, а также о сканировании с устройства Brother на мобильные устройства при подключении к сети Wi-Fi®.	

¹ Посетите веб-страницу solutions.brother.com/manuals.

Обзор панели управления

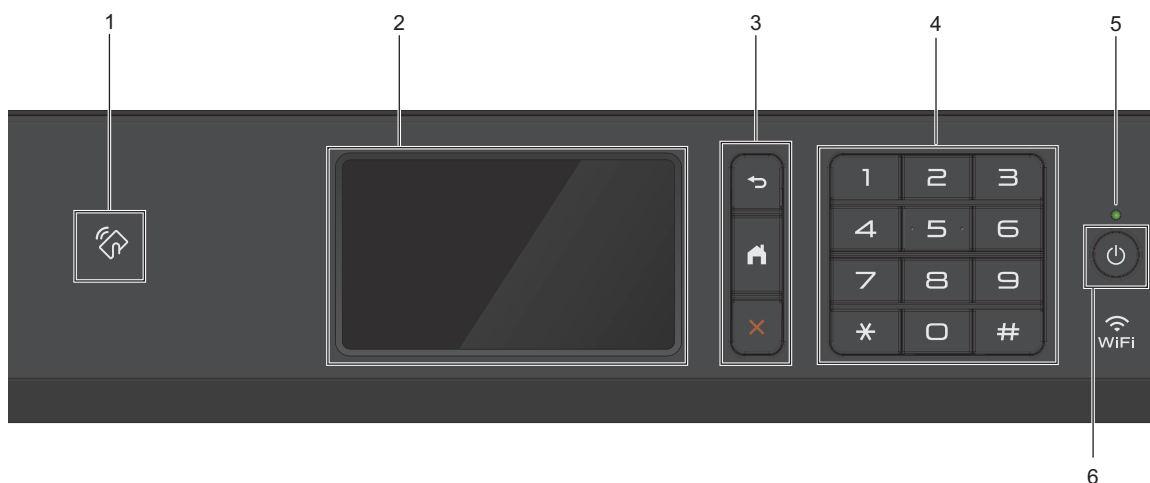
**1. Логотип NFC**

Проверку подлинности пользователя можно производить прикосновением идентификационной карты со встроенной микросхемой к логотипу NFC на панели управления.

Если ваше устройство на базе Android™ поддерживает функцию NFC, вы можете печатать и сканировать документы с его помощью.

2. Сенсорный жидкокристаллический (ЖК) дисплей 67,5 мм

Чтобы выбрать пункт меню или параметр, коснитесь его на сенсорном экране.

Отрегулируйте угол наклона панели управления, приподняв ее.

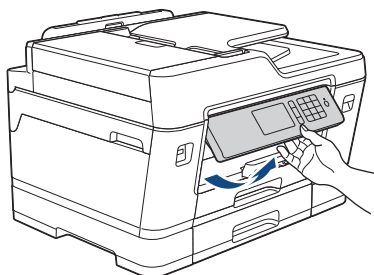

3. Кнопки меню



(Назад)

Нажмите для возврата к предыдущему меню.



(Начальный экран)

Нажмите для возврата к начальному экрану.



(Отмена)

Нажмите для отмены операции.

4. Цифровая клавиатура

Нажимайте цифры, чтобы набрать телефонный или факсимильный номер либо ввести количество копий.

5. Светодиодный индикатор питания

Светодиодный индикатор горит в зависимости от состояния питания устройства.

Когда устройство находится в спящем режиме, светодиодный индикатор мигает.

6. Включение/выключение питания

Чтобы включить устройство, нажмите .

Нажмите и удерживайте кнопку , чтобы выключить устройство. На сенсорном экране появится сообщение [Выключение], которое будет отображаться в течение нескольких секунд, а затем исчезнет. Если подключен внешний телефон или автоответчик, он всегда остается доступным.

Если устройство выключено нажатием , оно будет периодически очищать печатающую головку для поддержания высокого качества печати. Для продления срока службы печатающей головки, оптимизации расхода чернил и поддержания высокого качества печати устройство должно быть постоянно подключено к источнику питания.

Обзор сенсорного ЖК-дисплея

Имеется три начальных экрана, доступ к которым осуществляется движением пальца влево или вправо или нажатием ◀ или ▶.

Начальные экраны позволяют получить доступ к экранам «Ярлыки», «Настройка Wi-Fi», «Настройки» и «Объем чернил».

Начальный экран 1

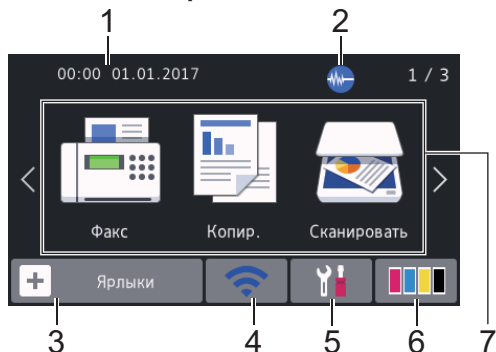

На этом экране отображается состояние устройства в режиме простоя. Этот начальный экран также называется экраном режима готовности. Отображение этого экрана означает, что устройство готово к получению следующей команды.



Можно изменить экран режима готовности.

Дополнительная информация ►►
Интерактивное руководство пользователя: Установка экрана готовности

С начального экрана 1 имеется доступ к функциям [Факс], [Копир.], [Сканировать].

Начальный экран 2

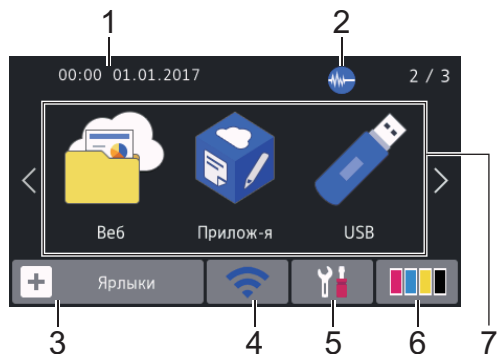

С начального экрана 2 имеется доступ к таким дополнительным функциям, как [Веб], [Прилож-я], [USB].

Начальный экран 3

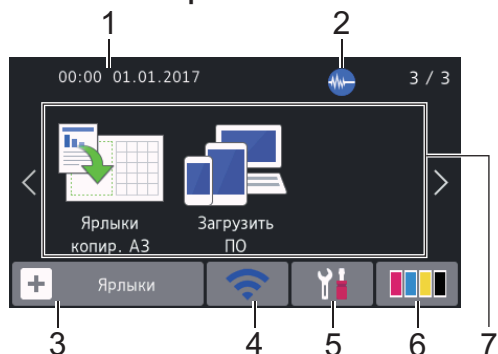

С начального экрана 3 имеется доступ к таким дополнительным функциям, как [Ярлыки копир. А3] и [Загрузить ПО].

1. Дата и время

Отображение даты и времени, установленных на устройстве.

2. Тихий режим

Этот значок отображается, если для параметра [Тихий режим] установлено значение [Вкл.].

Настройка тихого режима позволяет уменьшить шумы, возникающие при печати. Если тихий режим включен, печать замедляется.

3. [Ярлыки]



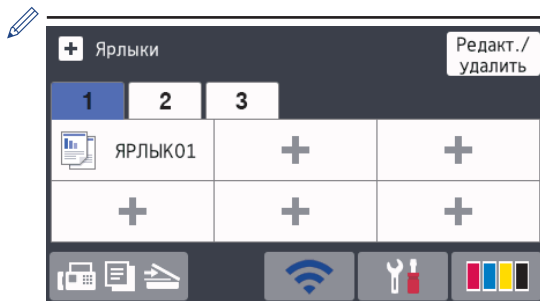

Создание ярлыков для часто используемых операций, например отправки факса, копирования, сканирования, использования интернет-сервисов и приложений.



- Предусмотрено три вкладки с ярлыками по шесть ярлыков на каждой вкладке.
- Нажмите  в нижней части экрана, чтобы перейти к начальным экранам.

4. Состояние беспроводного подключения

Каждый значок в следующей таблице обозначает состояние подключения к беспроводной сети.

	Устройство не подключено к беспроводной точке доступа. Нажмите эту кнопку, чтобы настроить параметры подключения к беспроводной сети. Дополнительная информация >> <i>Руководство по быстрой установке</i>
	Устройство подключено к беспроводной сети. Индикатор с тремя уровнями на каждом начальном экране отображает текущий уровень сигнала беспроводной сети.
	Не удается обнаружить беспроводную точку доступа.
	Беспроводное подключение отключено.

Нажмите кнопку состояния беспроводного подключения, чтобы настроить параметры подключения к беспроводной сети.

5. [Настройки]

Нажмите для доступа к меню [Настройки].

6. [Чернила]

Отображение уровня чернил, оставшихся в картриджах. Нажмите для доступа к меню [Чернила].

Когда ресурс чернильного картриджа заканчивается, или в его работе возникают неполадки, соответствующий цвет чернил отображается со значком ошибки.

7. Режимы:

[Факс]

Нажмите, чтобы получить доступ к режиму факса.

[Копир.]

Нажмите, чтобы получить доступ к режиму копирования.

[Сканировать]

Нажмите, чтобы получить доступ к режиму сканирования.

[Веб]

Нажмите для подключения устройства Brother к интернет-службе.

Дополнительная информация >> *Интерактивное руководство пользователя*

[Прилож-я]

Нажмите для подключения устройства Brother к службе приложений Brother.

Дополнительная информация >> *Интерактивное руководство пользователя*

[USB]

Нажмите для доступа к меню [USB].

[Ярлыки копир. А3]

Нажмите для копирования на бумагу формата А3 или Ledger с использованием предустановленного меню.

-  [Загрузить ПО]

Нажмите, чтобы отобразить информацию о загрузке и установке программного обеспечения для мобильных устройств и компьютеров.

8. [Сохранение факсов:]

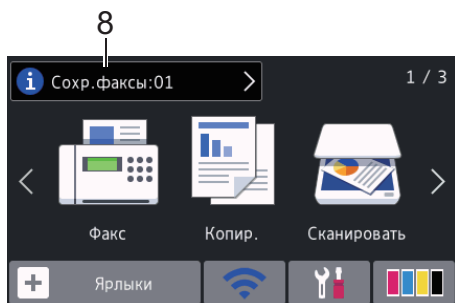

[Сохранение факсов] отображает число принятых факсов в памяти устройства.

Нажмите кнопку  для печати факсов.

9. [Новые факсы:]

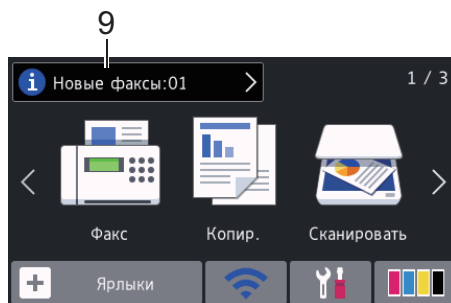

Если для параметра [Предп-р факса] установлено значение [Вкл.], [Новые факсы] отображает, сколько новых факсов принято и сохранено в памяти.



Нажмите  для просмотра факсов на сенсорном дисплее.

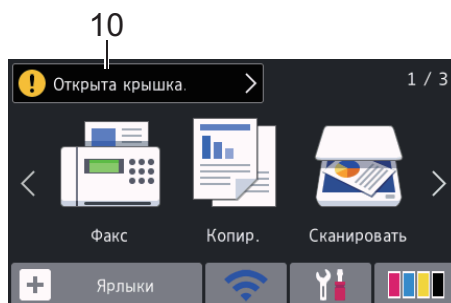

Если принят факс, содержащий страницы в нескольких форматах (например, страницу формата А4 и страницу формата А3), устройство может создать и сохранить отдельный файл для каждого формата бумаги, поэтому на сенсорном дисплее может отображаться несколько заданий приема факса.

10. Предупреждающий значок



Предупреждающий значок  отображается при наличии ошибки или сообщения по обслуживанию. Нажмите кнопку  для просмотра дополнительных сведений, а затем нажмите  для возврата в режим готовности.

ВАЖНАЯ ИНФОРМАЦИЯ

НЕ нажимайте на ЖК-дисплей острыми предметами, например ручкой или стилусом. Это может привести к повреждению устройства.



- В данном устройстве применен шрифт, разработанный компанией ARPHIC TECHNOLOGY CO.,LTD.
- НЕ касайтесь ЖК-дисплея сразу же после подключения шнура питания или включения устройства. Это может привести к ошибке.

Новая информация от Brother

Если для таких настроек уведомлений, как [Сообщение от Brother] и [Авт. проверка микропрогр.], установлено значение [Вкл.], в строке информации будет отображаться новая информация от компании Brother.

Нажмите  для просмотра подробной информации.



Требуется подключение к сети Интернет. Может взиматься плата за передачу данных.

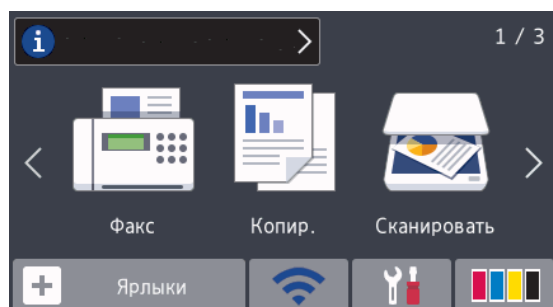

Доступ к службе Brother Utilities (Windows®)

Brother Utilities — это программа запуска приложений, предоставляющая удобный доступ ко всем приложениям Brother, установленным на компьютере.

1 Выполните одно из следующих действий:

- Windows Vista® и Windows® 7

Щелкните  (Пуск) > Все программы > Brother > Brother Utilities.

- Windows® 8

Нажмите кнопку  (Brother Utilities) на экране Пуск или на рабочем столе.

- Windows® 8.1

Переместите курсор в левый нижний угол экрана Пуск и нажмите  (если используется сенсорное устройство, проведите пальцем снизу вверх по экрану Пуск, чтобы отобразить окно Приложения).

После отображения экрана Приложения коснитесь или щелкните  (Brother Utilities).

- Windows® 10

Щелкните  > Все приложения > Brother > Brother Utilities.

2 Выберите свое устройство.

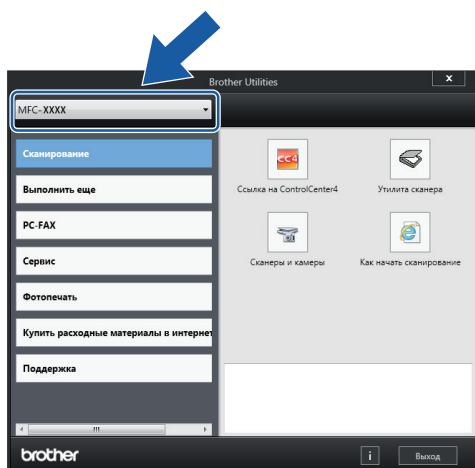

3 Выберите необходимое действие.

Удаление программного обеспечения и драйверов Brother (Windows®)

1 Запустите  (Brother Utilities).

2 Щелкните по раскрывающемуся списку и выберите название своей модели (если она еще не выбрана). Щелкните по значку **Сервис** на левой панели навигации, а затем нажмите **Удалить**.

Чтобы удалить программное обеспечение и драйверы, следуйте инструкциям в диалоговом окне.

Загрузка бумаги

1 Загрузите бумагу в лоток следующим образом.







Тщательно расправьте стопку бумаги.

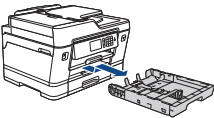
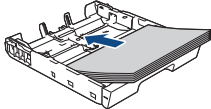
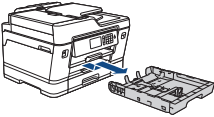
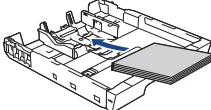
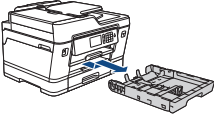
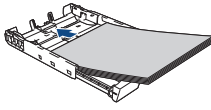

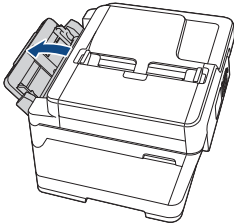
Формат бумаги определяет ее ориентацию при загрузке в устройство.

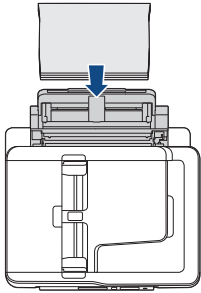
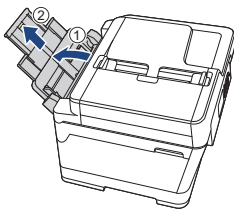
Лоток 1	Лоток 2	Загрузка бумаги		
A4 Letter Executive	A4 Letter (Только обычная бумага и бумага из вторсырья)		Отрегулируйте положение направляющих для бумаги	
A5 A6 Фотография Фото L Фото 2L Учетная карточка Конверты	-		Отрегулируйте положение направляющих для бумаги	
A3 Ledger Legal Folio Legal (Мексика) Legal (Индия)	A3 Ledger Legal Folio Legal (Мексика) Legal (Индия) (Только обычная бумага и бумага из вторсырья)		Выдвиньте лоток, используя зеленый рычаг, затем отрегулируйте направляющие для бумаги.	

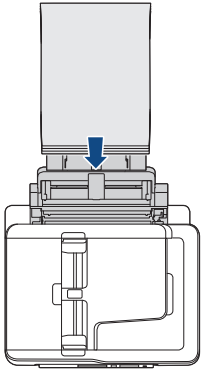
Обходной лоток	Загрузка бумаги	
A4 Letter Executive	 <p data-bbox="720 241 946 386">Отрегулируйте положение направляющих для бумаги обходного лотка.</p> 	<p data-bbox="1063 164 1200 222">Альбомная ориентация</p> 
A3 Ledger Legal Folio Legal (Мексика) Legal (Индия) A5 A6 Фотография Фото L Фото 2L Учетная карточка Конверты	 <p data-bbox="720 705 946 850">Отрегулируйте положение направляющих для бумаги обходного лотка.</p> 	<p data-bbox="1008 598 1248 627">Книжная ориентация</p> 

Дополнительная информация >> *Интерактивное руководство пользователя: Загрузка бумаги*

2 Раскройте щиток опорной панели.

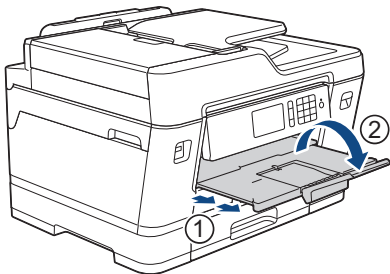

3 При необходимости измените настройку формата бумаги в меню устройства.

Загрузка документов

Загрузка документов с использованием автоподатчика (АПД)

- 1 Тщательно "распушите" загружаемую стопку.
- 2 Отрегулируйте положение направляющих (1) с учетом формата документа.

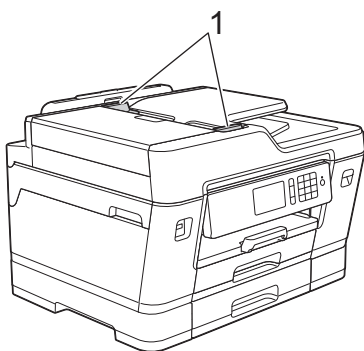

- 3 Поместите документ в АПД *лицевой стороной вверх*, как показано на иллюстрации, так, чтобы документ коснулся подающих роликов и устройство подало звуковой сигнал.

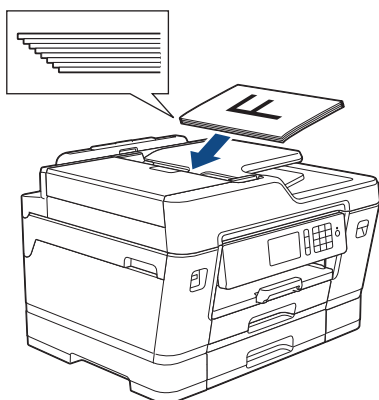

Загрузка документов на стекло сканера

- 1 Поднимите крышку для документа.
- 2 Положите документ *лицевой стороной вниз* в левый верхний угол стекла сканера, как показано на иллюстрации.

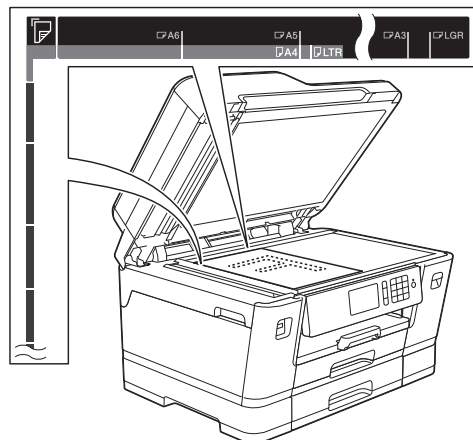

- 3 Закройте крышку для документа.

Печать с компьютера

Перед выполнением любой операции печати проверьте следующее.

- Убедитесь в том, что программное обеспечение и драйверы Brother установлены.
- При использовании кабеля USB или сетевого кабеля убедитесь, что интерфейсный кабель подключен надлежащим образом.

Печать документа (Windows®)

- 1 Выберите команду печати в приложении.
- 2 Выберите устройство **Brother MFC-XXXX Printer** (где XXXX — название модели).
- 3 Нажмите кнопку **Печать**.
- 4 Завершите операцию печати.

Печать документа (Macintosh)

- 1 В приложении (например, Apple TextEdit), щелкните меню **Файл**, а затем выберите **Напечатать**.
- 2 Выберите устройство **Brother MFC-XXXX** (где XXXX — название модели).
- 3 Нажмите кнопку **Напечатать**.

- 4 Завершите операцию печати.

Разные функции печати

Чтобы использовать разные функции печати, нажмите кнопку свойств или настроек печати и измените настройки печати.

Автоматическая печать на обеих сторонах бумаги

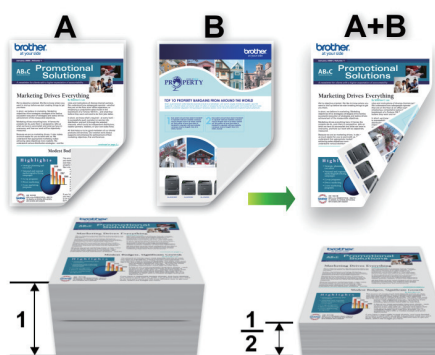

Печать более одной страницы на одном листе бумаги ("N на 1")



Для Windows®:

Дополнительная информация >>
Интерактивное руководство пользователя: Печать с компьютера (Windows®)

Для Macintosh:

Дополнительная информация >>
Интерактивное руководство

Прямая печать фотографий с флэш- накопителя USB

Предварительный просмотр и печать фотографий с флэш- накопителя USB

Просматривайте фотографии на ЖК-дисплее перед печатью. Печатайте изображения, сохраненные на флэш-накопителе USB.

- 1 Вставьте флэш-накопитель USB в разъем USB.

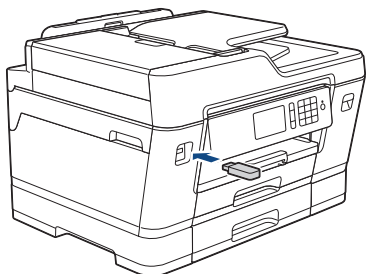

- 2 Нажмите [Печать JPEG] > [Выбрать файлы].
- 3 Проведите пальцем влево или вправо или нажимайте ◀ или ▶, чтобы отобразить фотографию, которую следует напечатать, а затем нажмите эту фотографию.

Чтобы напечатать все фотографии, нажмите [Печатать все], затем нажмите [Да] для подтверждения.

- 4 Нажмите × 01 для отображения клавиатуры на сенсорном дисплее, а

затем с ее помощью введите число копий. Нажмите [OK].

Можно также нажать [-] или [+] на сенсорном дисплее или использовать цифры на цифровой клавиатуре.

- 5 Нажмите [OK].
- 6 Повторяйте три последних шага, пока не будут выбраны все фотографии, которые следует напечатать.
- 7 Нажмите [OK].
- 8 Прочитайте и подтвердите отображаемый список параметров.
- 9 Чтобы изменить параметры печати, нажмите [Настр. печати].
По завершении нажмите кнопку [OK].
- 10 Нажмите [Старт].

Обзор параметров печати

Измененные параметры печати временно применяются к текущему выводу на печать. По завершении печати будут восстановлены настройки по умолчанию.

Чаще всего используемые параметры печати можно сохранить, определив их как параметры по умолчанию.

Дополнительная информация >>>
*Интерактивное руководство
пользователя*

Копирование документа

- 1 Убедитесь, что в лоток загружена бумага правильного формата.
- 2 Загрузите документ.
- 3 Нажмите  [Копир.].
На сенсорном дисплее отображается сообщение:

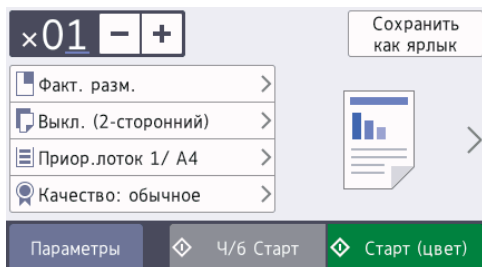

- 4 При необходимости измените настройки копирования.

 При загрузке бумаги, отличной от обычной бумаги формата А4, необходимо изменить настройки [Формат бумаги] и [Тип бумаги], нажав [Параметры].

- **x01** (Число копий)

Нажмите **x01** для отображения клавиатуры на сенсорном дисплее, а затем с ее помощью введите число копий. Нажмите кнопку [OK].

Можно также нажать [-] или [+] на сенсорном дисплее или использовать цифры на цифровой клавиатуре.

- [Параметры]

Чтобы изменить настройки копирования только для следующей копии, нажмите

Параметры.

После изменения параметров нажмите [OK].

 По завершении выбора новых параметров их можно сохранить, нажав [Сохранить как ярлык].

- 5 Нажмите [Ч/б Старт] или [Старт (цвет)].

 Чтобы остановить копирование, нажмите **X**.

Другие параметры копирования

Можно использовать разные функции копирования, изменяя настройки копирования. Нажмите кнопку [Параметры].

Увеличение или уменьшение скопированных изображений

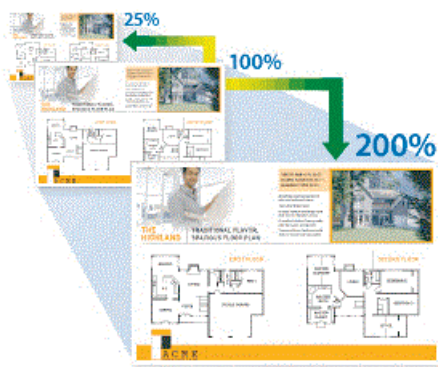

Двустороннее копирование

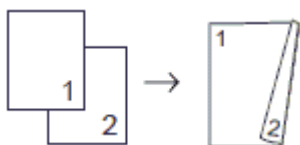

Дополнительная информация >>

*Интерактивное руководство
пользователя: Копирование*

Перед сканированием

Прежде чем начинать сканирование, проверьте следующее:

- Убедитесь в том, что программное обеспечение и драйверы Brother установлены.
- При использовании кабеля USB или сетевого кабеля убедитесь, что интерфейсный кабель подключен надлежащим образом.



Сканирование с компьютера

Существует несколько способов использовать компьютер для сканирования фотографий и документов на устройстве Brother. Можно использовать приложения, поставляемые компанией Brother, или предпочитаемое приложение для сканирования.

Дополнительная информация >>
Интерактивное руководство пользователя: Сканирование с компьютера (для Windows®) или Сканирование с компьютера (для Macintosh) интерактивного руководства пользователя

Сканирование с помощью кнопки сканирования устройства

Чтобы внести временные изменения в настройки сканирования, используйте кнопку «Сканирование» на аппарате. Чтобы внести постоянные изменения, используйте программное обеспечение Brother ControlCenter.

- 1 Загрузите документ.
- 2 Нажмите  [Сканировать].
- 3 Проведите пальцем влево или вправо или нажимайте ◀ или ▶ для отображения  [на ПК].
 Значок перемещается к центру сенсорного дисплея и выделяется синим.
- 4 Нажмите  [на ПК].
- 5 Нажмите [в файл].
- 6 Если устройство подключено к сети, проведите пальцем вверх или вниз или нажимайте ▲ или ▼ для отображения компьютера, на который следует передать данные, а затем нажмите имя компьютера.

 Если на ЖК-дисплее отображается запрос на ввод PIN-кода, введите четырехзначный PIN-код для компьютера на ЖК-дисплее, а затем нажмите кнопку [OK].

- 7 Выполните одно из следующих действий:
 - Чтобы изменить параметры, нажмите [Параметры], а затем перейдите к следующему шагу.
 - Нажмите [Старт], чтобы начать сканирование без изменения дополнительных настроек.
 Устройство начинает сканирование. При использовании стекла сканера аппарата следуйте инструкциям на ЖК-дисплее, чтобы выполнить задание сканирования.

- 8 Чтобы сканировать обе стороны документа , нажмите [2-стор. сканир.] и выберите тип документа.
- 9 При необходимости измените требуемые настройки сканирования, например тип сканирования, разрешение, тип файла, формат документа. По завершении нажмите [ОК].
- 10 Нажмите кнопку [Старт].
Устройство начинает сканирование. При использовании стекла сканера аппарата следуйте инструкциям на ЖК-дисплее, чтобы выполнить задание сканирования.

Перед отправкой факса

Помехи на телефонной линии или в канале VoIP

Если возникают проблемы при отправке или приеме факсов из-за возможных помех на телефонной линии или при использовании системы VoIP, рекомендуется изменить скорость модема для минимизации ошибок во время операций с факсами.

1 Нажмите  [Настройки] > [Все настройки] > [Исходн. уст-ки] > [Скор. передачи].

2 Нажмите нужный параметр.

- Настройка [Низкая (для VoIP)] уменьшает скорость модема до 9,6 Кбит/с, а также отключает прием цветных факсов и режим коррекции ошибок (кроме отправки цветных факсов). Эту настройку следует использовать только в том случае, если помехи на телефонной линии возникают регулярно.

Для улучшения совместимости с большинством услуг VoIP компания Brother рекомендует изменить настройку совместимости, установив значение [Низкая (для VoIP)].

- При выборе параметра [Обычное] скорость модема составляет 14,4 Кбит/с.
- При выборе параметра [Высокая] скорость модема составляет 33,6 Кбит/с.

3 Нажмите .



- VoIP ("Voice over IP" — передача голосового сигнала по IP-сетям) — это телефонная система, в которой сигнал передается через Интернет, а не по обычной телефонной линии.

Связанная информация

- Сообщения об ошибках и сообщения по обслуживанию >> стр. 26

Отправка факса

1 Поместите документ в АПД или на стекло сканера.

2 Нажмите  [Факс].



Если для параметра [Предп-р факса] установлено значение [Вкл.], нажмите  [Факс] > [Отправка факсов].

На сенсорном дисплее отображается сообщение:

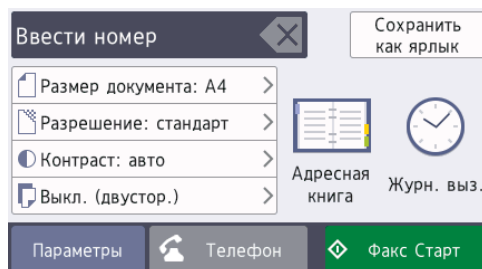

3 Введите номер факса одним из указанных ниже способов.

- Цифровая клавиатура (ввод номера факса вручную).

С цифровой клавиатуры введите все цифры номера факса.

- [Повтор] (Повторный набор последнего набранного номера.)

Нажмите [Журн. выз.] > [Повтор].

- [Исходящий звонок] (Выбор номера в журнале исходящих вызовов.)

Нажмите [Журн. выз.] > [Исходящий звонок].

Выберите требуемый номер, затем нажмите [Применить].

- [Адресная книга] (Выбор номера в адресной книге.)

Нажмите [Адресная книга].

Выполните одно из следующих действий:

- Выберите требуемый номер, затем нажмите [Применить].
- Нажмите , введите первую букву имени, а затем нажмите [OK]. Нажмите имя, которое следует набрать. Если имени присвоено два номера, нажмите необходимый номер. Нажмите [Применить].



Если доступен LDAP-поиск, результат отображается на сенсорном дисплее со значком .

4 Нажмите [Размер документа].

Выберите требуемый формат документа.

5 Чтобы изменить настройки факса, нажмите [Параметры].

По завершении нажмите кнопку [OK].

6 Нажмите [Факс Старт].

7 Выполните одно из следующих действий:

- Если используется АПД, устройство начинает сканирование и отправку документа.
- Если используется стекло сканера и для параметра [Настройка цвета] установлено значение [Ч/Б], устройство начнет сканировать первую страницу. Перейдите к следующему шагу.
- Если используется стекло сканера и для параметра [Настройка цвета] установлено значение [Цвет], на сенсорном дисплее отобразится запрос на отправку цветного факса.
Нажмите кнопку [Да (цветн. факс)] для подтверждения. Устройство начинает набор номера и отправку документа.

8 Если на сенсорном дисплее отображается сообщение [След. страница?], выполните одно из следующих действий:

- По завершении сканирования страниц нажмите [Нет]. Устройство начинает отправку документа.
- Чтобы сканировать еще одну страницу, нажмите [Да]. Поместите следующую страницу на стекло сканера, а затем нажмите [OK]. Устройство начинает сканирование страницы.

Повторяйте эту операцию для каждой следующей страницы.

Выбор правильного режима приема

Режим приема следует выбирать в зависимости от внешних устройств и услуг, предоставляемых телефонной компанией.

По умолчанию устройство автоматически принимает все отправляемые на него факсы. Приведенная ниже схема поможет выбрать правильный режим.

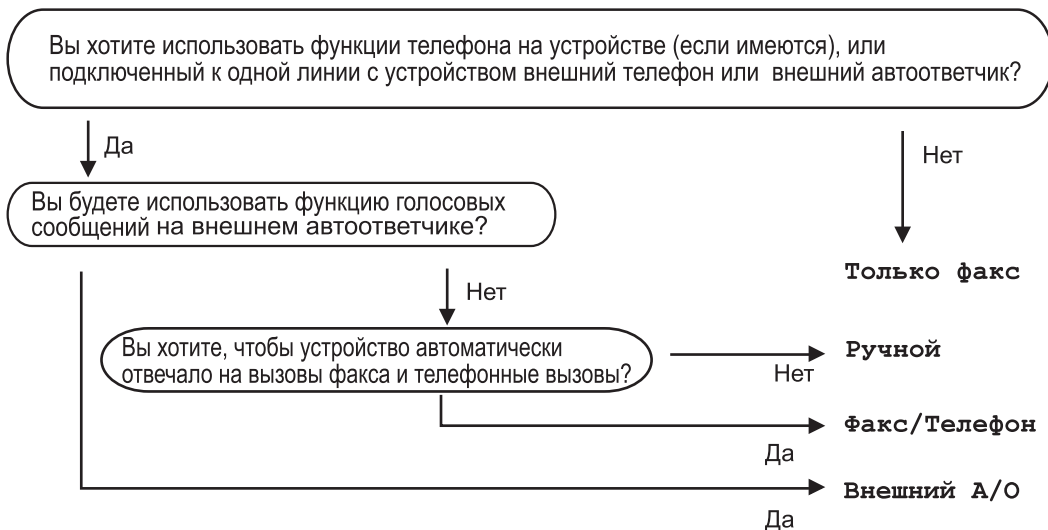

1 Нажмите  [Настройки] > [Все настройки] > [Факс] > [Настр. приема] > [Режим приема].

2 Выберите параметр [Только факс], [Факс/Телефон], [Внешний А/О] или [Ручной].

3 Нажмите .

Проверка качества печати

Если на распечатках цвета и текст выглядят выцветшими или неравномерными или же текст вообще отсутствует, возможно, засорены сопла печатающей головки. Распечатайте лист проверки качества печати, обратив внимание на контрольный шаблон сопел.

- 1 Нажмите  [Чернила] > [Улучшение качества печати] > [Провер. качество печати].



Можно также нажать 

[Настройки] > [Обслуживание] > [Улучшение качества печати] > [Провер. качество печати].

- 2 Нажмите [Старт].
Устройство печатает контрольную страницу качества печати.
- 3 Проверьте качество всех четырех цветовых блоков на распечатанном листе.
- 4 На сенсорном дисплее будет отображен вопрос о качестве печати. Выполните одно из следующих действий:
 - Если все линии отчетливы и хорошо видны, нажмите [Нет], а затем нажмите  для завершения проверки качества печати.
 - Если какие-либо линии отсутствуют (см. **Плохое качество** ниже), нажмите [Да].

Хорошее качество

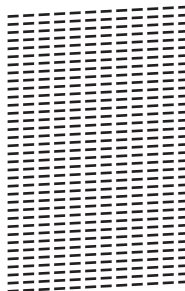

Плохое качество

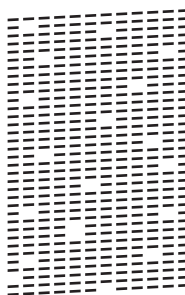

- 5 На сенсорном дисплее отображается запрос на проверку качества печати каждого цвета. Нажмите номер рисунка (1–4), наиболее точно соответствующего результату печати.
- 6 Выполните одно из следующих действий:
 - Если печатающую головку необходимо очистить, нажмите [Старт] для начала очистки.
 - Если очистка печатающей головки не требуется, на сенсорном дисплее откроется экран обслуживания. Нажмите .
- 7 По завершении очистки на сенсорном дисплее отобразится запрос на повторную печать контрольной страницы качества печати. Нажмите [Да], а затем нажмите кнопку [Старт].
Устройство печатает контрольную страницу качества печати еще раз.

Повторно проверьте качество четырех цветных блоков на отпечатанном листе.

Если печатающая головка была очищена, а качество печати не улучшилось, попробуйте установить новый сменный оригинальный чернильный картридж Brother для каждого цвета, с которым возникли проблемы. Попробуйте повторно очистить печатающую головку. Если качество печати не улучшилось, обратитесь в службу поддержки клиентов Brother или к местному дилеру Brother.

ВАЖНАЯ ИНФОРМАЦИЯ

НЕ ПРИКАСАЙТЕСЬ к печатающей головке. Прикосновение к печатающей головке может привести к ее необратимому повреждению, а также к аннулированию гарантии на печатающую головку.



Так выглядит копия при засорении одного из сопел печатающей головки.



После прочистки этого сопла линии исчезнут.



Проверка выравнивания печатающей головки с устройства Brother

Если после транспортировки устройства напечатанный текст выглядит размытым или изображения стали блеклыми, выполните выравнивание печатающей головки.

- 1 Нажмите  [Чернила] > [Улучшение качества печати] > [Выравнивание].



Можно также нажать  [Настройки] > [Обслуживание] > [Улучшение качества печати] > [Выравнивание].

- 2 Нажмите [Далее].
 - 3 Проведите пальцем вверх или вниз или нажимайте ▲ или ▼, чтобы отобразить формат бумаги, требующий калибровки печати, а затем нажмите этот формат.
 - 4 Нажмите кнопку [Базовое выравнивание] или [Дополнит. выравнивание].
 - 5 Загрузите бумагу выбранного формата в лоток, а затем нажмите [Старт].
- Устройство печатает страницу проверки калибровки.

(A)

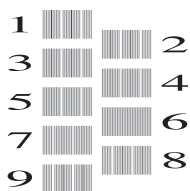

- 6** Для рисунка «А» проведите пальцем вверх или вниз или нажимайте ▲ или ▼ для отображения номера пробного оттиска с наименее видимыми вертикальными полосами (1–9), а затем нажмите этот номер (в этом примере номер 6 является наилучшим вариантом). Нажмите [OK].

Повторите это действие для остальных рисунков.



Если калибровка печати не настроена должным образом, текст выглядит смазанным, как на этом примере.

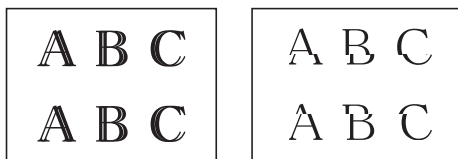

После настройки калибровки печати, текст выглядит так.

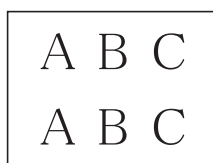

- 7** Нажмите .



Этот раздел поможет устранить проблемы, с которыми можно столкнуться при использовании устройства Brother.

Определение причины неполадки

Большинство неполадок в работе устройства можно устранить самостоятельно.

Сначала выполните следующие проверки:

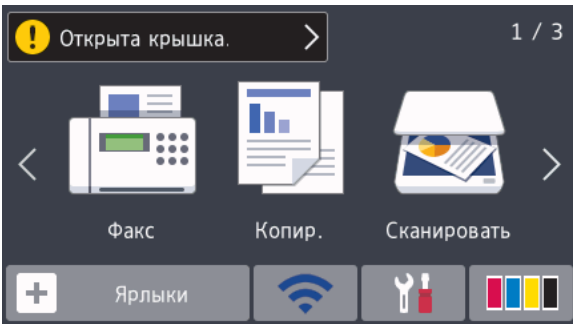
- Шнур питания устройства подсоединен правильно, а само устройство включено.
- Все оранжевые защитные элементы устройства удалены.
- Чернильные картриджи установлены правильно.
- Крышка сканера и крышка устранения замятия бумаги полностью закрыты.
- Бумага правильно вставлена в лоток для бумаги.
- Интерфейсные кабели надежно подключены к устройству и компьютеру, либо на устройстве и компьютере настроено беспроводное подключение.
- (Для моделей с поддержкой сети) Точка доступа (для беспроводной сети), маршрутизатор или концентратор включены, и на них мигает кнопка соединения.
- Чтобы определить ошибку и найти решение, проверьте ЖК-дисплей или состояние устройства в утилите **Status Monitor** на компьютере.

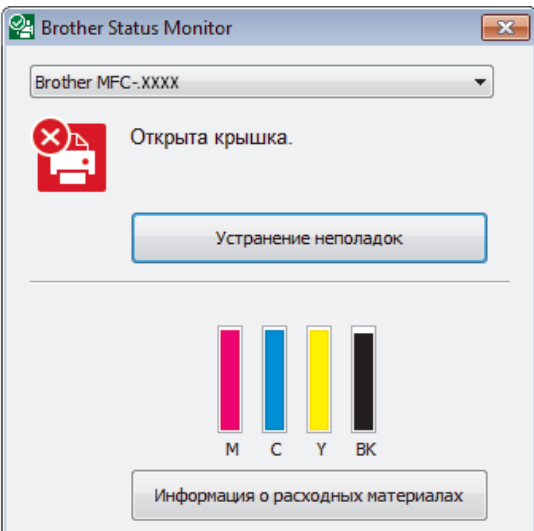
Использование ЖК-дисплея	Использование утилиты Status Monitor
<ol style="list-style-type: none"> 1. Следуйте инструкциям на ЖК-дисплее. 2. См. инструкции в следующей таблице сообщений об ошибках и сообщений по обслуживанию. 3. Если устранить ошибку не удастся, см. <i>Интерактивное руководство пользователя: Сообщения об ошибках и необходимости обслуживания</i> 	<ul style="list-style-type: none"> • Дважды щелкните значок  в панели задач. • Каждый цвет значка соответствует определенному состоянию устройства. • Для перехода на веб-сайт Brother с информацией об устранении неисправностей нажмите кнопку Устранение неполадок. 

Сообщения об ошибках и сообщения по обслуживанию

Часто встречающиеся сообщения об ошибках и сообщения по обслуживанию приведены в таблице. Дополнительная информация >> *Интерактивное руководство пользователя*.

Можно самостоятельно устранить большинство ошибок и выполнить текущее обслуживание. Если вам потребуется дополнительная информация, перейдите на страницу **Часто задаваемые вопросы и устранение неполадок** имеющейся модели на веб-сайте Brother Solutions Center по адресу support.brother.com.



Если на сенсорном дисплее отображаются сообщения об ошибках, а имеющееся устройство Android™ поддерживает функцию NFC, коснитесь мобильным устройством логотипа NFC на панели управления, чтобы перейти на веб-сайт Brother Solutions Center и просмотреть последние вопросы и ответы на мобильном устройстве. (Ваш оператор связи, возможно, будет взимать плату за передачу данных или сообщений по сети мобильной связи).

Убедитесь, что настройки NFC и на устройстве Brother, и на устройстве Android™ включены.

Сообщение об ошибке	Способ устранения
Абсорбер почти заполнен	Абсорбер чернил или контейнер промывки необходимо заменить в ближайшее время. Обратитесь в службу поддержки клиентов Brother или к местному дилеру Brother.
Вкладыш абсорбера заполнен	Абсорбер чернил или контейнер промывки необходимо заменить. Для обслуживания устройства обратитесь в службу поддержки клиентов Brother или в региональный авторизованный сервисный центр Brother. Ниже перечислены причины очистки. <ol style="list-style-type: none">1. Устройство автоматически выполняет очистку после отключения и подключения шнура питания.2. После устранения замятия бумаги устройство выполняет автоматическую самоочистку перед печатью следующей полученной страницы.3. Аппарат автоматически очищается после 30-дневного простоя (редкое использование).4. Аппарат автоматически очищается после 12-кратной замены чернильных картриджей одного цвета.
Высокая температура	После понижения температуры в помещении дайте устройству остыть до комнатной температуры. Повторите операцию после того, как устройство остыло.
Данные, оставш. в памяти	Нажмите  . Аппарат отменит задание и удалит его из памяти. Попробуйте напечатать данные еще раз.

Сообщение об ошибке	Способ устранения
Замен. чернила	<p>Закончился ресурс одного или нескольких чернильных картриджей.</p> <p>Замените чернильные картриджи.</p> <p>Дополнительная информация >> <i>Интерактивное руководство пользователя: Замена чернильных картриджей</i></p> <ul style="list-style-type: none"> • Сканирование можно выполнять даже при низком уровне чернил или необходимости замены чернильного картриджа.
Замятие /слишком длинный документ	<p>Документ был вставлен или подан неправильно; или длина документа, сканируемого из АПД, превышает допустимую.</p> <p>Дополнительная информация >> <i>Интерактивное руководство пользователя: Замятие документов</i></p>
Замятие спереди/сзади	<p>Удалите замятую бумагу.</p> <p>Дополнительная информация >> <i>Интерактивное руководство пользователя: Замятие в принтере или замятие бумаги</i></p>
Замятие спереди	<p>Если замятие бумаги повторяется, попытайтесь воспользоваться другой операцией для устранения замятия.</p> <p>Дополнительная информация >> <i>Интерактивное руководство пользователя: Удалите обрывки бумаги</i></p>
Замятие сзади	
Замятие в ОЛ	
Замятие спереди/ОЛ	
Замятие в лотке 2	<p>Убедитесь в том, что направляющие для бумаги выставлены на нужный формат.</p>
Повторное замятие ХХ	<p>Убедитесь в том, что опорная панель полностью вставлена в устройство.</p> <p>Дополнительная информация >> <i>Интерактивное руководство пользователя: Замятие бумаги в передней части устройства</i></p> <p>Очистите ролики захвата бумаги.</p> <p>Дополнительная информация >> <i>Интерактивное руководство пользователя: Очистка роликов захвата бумаги</i></p>
Концентр. не пригоден	<p>Концентраторы, включая флэш-накопители USB со встроенным концентратором, не поддерживаются. Извлеките устройство из USB-хоста.</p>
Лоток 1 для бумаги не обнаружен	<p>Медленно задвиньте лоток для бумаги в аппарат.</p> <p>Бумага или посторонний объект не дают вставить правильно лоток для бумаги.</p> <p>Извлеките лоток для бумаги из аппарата и удалите замятую бумагу или посторонний объект. Если не удастся найти или извлечь замятую бумагу >> <i>Интерактивное руководство пользователя: Замятие в принтере или замятие бумаги</i></p>
Лоток 2 для бумаги не обнаружен	

Сообщение об ошибке	Способ устранения
Мало памяти	<p>Если выполняется отправка факса или копирование:</p> <ul style="list-style-type: none"> • Нажмите , Выход или Заккрыть, дождитесь завершения других операций, а затем повторите попытку. • Нажмите Отправить сейчас для отправки сканированных страниц. • Нажмите Частичная печать для копирования сканированных страниц. • Удалите данные из памяти. Чтобы освободить память, можно отключить функцию приема факсов в память. Дополнительная информация >> <i>Интерактивное руководство пользователя: Выключение функции сохранения в память</i> • Печать факсов, сохраненных в памяти. Дополнительная информация >> <i>Интерактивное руководство пользователя: Печать факсов, хранящихся в памяти аппарата</i>
Мало чернил	<p>Заканчивается ресурс одного или нескольких чернильных картриджей.</p> <p>Купите новый чернильный картридж. Печать можно продолжать до отображения на сенсорном дисплее сообщения Замен. чернила.</p> <p>Дополнительная информация >> <i>Интерактивное руководство пользователя: Замена чернильных картриджей</i></p> <ul style="list-style-type: none"> • Сканирование можно выполнять даже при низком уровне чернил или необходимости замены чернильного картриджа.
Настройки лотка 1 Настройки лотка 2 Настройки ОЛ	<p>Это сообщение отображается, когда активирована функция подтверждения размера и типа бумаги.</p> <p>Чтобы сообщение с запросом о подтверждении не отображалось, задайте для этого параметра значение «Выкл.».</p> <p>Дополнительная информация >> <i>Интерактивное руководство пользователя: Изменение параметра проверки формата бумаги</i></p>
Не обнаружен	<p>Извлеките новый чернильный картридж, а затем медленно вставьте его до фиксации.</p> <p>Дополнительная информация >> <i>Интерактивное руководство пользователя: Замена чернильных картриджей</i></p> <hr/> <p>Удалите использованный чернильный картридж и установите новый.</p> <hr/> <p>Замените картридж на оригинальный чернильный картридж Brother. Если сообщение об ошибке не исчезает, обратитесь в службу поддержки клиентов Brother или к местному дилеру Brother.</p>

Сообщение об ошибке	Способ устранения
Не обнаружен	Медленно поверните чернильный картридж так, чтобы отверстие подачи чернил было направлено вниз, затем установите картридж.
	Проверьте номера моделей чернильных картриджей и установите соответствующий чернильный картридж. ➤➤ Связанная информация: <i>Характеристики расходных материалов</i> в конце этого раздела.
Не удается определить объем чернил	Установите оригинальный чернильный картридж Brother. Если сообщение об ошибке не исчезает, обратитесь в службу поддержки клиентов Brother или к местному дилеру Brother.
Не удалось инициал. сенсорн. экран	Было нажатие на сенсорный дисплей до завершения инициализации при включении питания. Убедитесь в том, что ничто не касается сенсорного экрана и не лежит на нем, особенно при подключении устройства к электросети.
	Возможно, в зазор между нижней частью сенсорного дисплея и его рамкой попал мусор. Вставьте лист плотной бумаги в зазор между нижней частью сенсорного дисплея и его рамкой и перемещайте взад-вперед, чтобы удалить мусор.
Неверная настройка лотка	Выполните инструкции на сенсорном дисплее и повторите попытку печати.
	Настройте параметры формата бумаги для лотка, следуя инструкциям на ЖК-дисплее.
Неправильный картр.	Номер модели чернильного картриджа несовместим с данным устройством. Убедитесь, что чернильный картридж совместим с данным устройством, проверив номер модели картриджа. ➤➤ Связанная информация: <i>Характеристики расходных материалов</i> в конце этого раздела.
Неправильный цвет чернил	Проверьте, какие чернильные картриджи не соответствуют по цвету своему слоту и переставьте их в соответствующие слоты.

Сообщение об ошибке	Способ устранения
<p>Несоотв. форм. бумага</p> <p>Несоотв. формат бум. [Лоток 1]</p> <p>Несоотв. формат бум. [ОЛ]</p> <p>Несоотв. формат бум. [Лоток 2]</p>	<ol style="list-style-type: none"> Убедитесь, что формат бумаги, выбранный на дисплее устройства, соответствует формату бумаги в лотке. Дополнительная информация >> <i>Интерактивное руководство пользователя: Изменение формата и типа бумаги</i> Убедитесь, что бумага загружена в надлежащей ориентации. Установите направляющие для бумаги в соответствии с индикаторами для используемого формата бумаги. Дополнительная информация >> <i>Интерактивное руководство пользователя: Загрузка бумаги</i> После проверки формата и ориентации бумаги следуйте инструкциям на ЖК-дисплее. <p>При печати с компьютера убедитесь, что формат бумаги, выбранный в драйвере принтера, соответствует формату бумаги в лотке. Дополнительная информация >> <i>Интерактивное руководство пользователя: Настройка параметров печати (Windows®) или Настройка параметров печати (Macintosh)</i></p>
<p>Нет бумаги</p> <p>Нет бум. в [Лоток 1]</p> <p>Нет бумаги [ОЛ]</p> <p>Нет бум. в [Лоток 2]</p>	<p>Выполните одно из указанных ниже действий:</p> <ul style="list-style-type: none"> Заполните лоток и следуйте инструкциям на ЖК-дисплее. Извлеките, а затем снова загрузите бумагу и следуйте инструкциям на ЖК-дисплее. <p>Бумага вставлена не по центру обходного лотка. Удалите бумагу, а затем вставьте ее по центру обходного лотка и следуйте инструкциям на ЖК-дисплее. Дополнительная информация >> <i>Интерактивное руководство пользователя: Загрузка бумаги в обходной лоток</i></p> <p>Крышка для устранения замятия бумаги закрыта неплотно.</p>
<p>Низкая температура</p>	<p>Следует повысить температуру в помещении и дать устройству прогреться до комнатной температуры. Повторите операцию после прогрева устройства.</p>
<p>Носитель заполнен.</p>	<p>Сохранение на флэш-накопитель USB возможно, только если на нем содержится менее 999 файлов. Удалите ненужные файлы и повторите попытку.</p> <p>Чтобы освободить место, удалите ненужные файлы с флэш-накопителя USB и повторите попытку.</p>

Сообщение об ошибке	Способ устранения
<p>Очистка невозможна XX</p> <p>Не удалось инициализировать XX</p> <p>Печать невозмож. XX</p>	<p>В устройство попал посторонний предмет (например, скрепка или обрывок бумаги).</p> <p>Откройте крышку сканера и удалите любые посторонние объекты и клочки бумаги из внутренней части аппарата. Если это сообщение об ошибке продолжает появляться, отключите устройство от источника питания на несколько минут, а затем вновь подключите.</p> <p>Можно попытаться воспользоваться другими операциями по устранению замятий бумаги.</p> <p><i>Дополнительная информация >> Интерактивное руководство пользователя: Удалите обрывки бумаги</i></p> <p>Если не удастся напечатать полученные факсы, перенесите их на другой факсимильный аппарат или компьютер.</p> <p><i>Дополнительная информация >> Интерактивное руководство пользователя: Перевод на другое устройство факсов или журнала отправки и получения факсов</i></p>
<p>Ошибка отправки</p> <p>Неправильные настройки размера документа</p>	<p>Установите надлежащий формат документа и повторно нажмите Факс Старт.</p>
<p>Память факса заполн.</p>	<p>Выполните одно из указанных ниже действий:</p> <ul style="list-style-type: none"> • Удалите данные из памяти. Чтобы освободить память, можно отключить функцию приема факсов в память. <p><i>Дополнительная информация >> Интерактивное руководство пользователя: Выключение функции сохранения в память</i></p> <ul style="list-style-type: none"> • Печать факсов, сохраненных в памяти. <p><i>Дополнительная информация >> Интерактивное руководство пользователя: Печать факсов, хранящихся в памяти аппарата</i></p>
<p>Периодические замятия бумаги</p>	<p>Извлеките посторонние предметы и обрывки бумаги из устройства.</p> <p><i>Дополнительная информация >> Интерактивное руководство пользователя: Удалите обрывки бумаги</i></p>
<p>Повт. проблемы с подачей бум.</p>	<p>Очистите ролики захвата бумаги.</p> <p><i>Дополнительная информация >> Интерактивное руководство пользователя: Очистка роликов захвата бумаги</i></p>

Сообщение об ошибке	Способ устранения
Связь прервана	<p>Повторите отправку или прием факса.</p> <p>Если вызовы постоянно обрываются, и используется связь по VoIP (голосовая связь по протоколу IP), попробуйте установить для группы совместимости значение Basic (Общие) (через VoIP).</p> <p>➤➤ <i>Связанная информация: Помехи на телефонной линии или в канале VoIP</i> в конце этого раздела.</p>
Скан-ние невозм. XX	<p>Отключите устройство от источника питания на несколько минут, а затем вновь подключите.</p> <p>Если не удастся напечатать полученные факсы, перенесите их на другой факсимильный аппарат или компьютер.</p> <p>Дополнительная информация ➤➤ <i>Интерактивное руководство пользователя: Перевод на другое устройство факсов или журнала отправки и получения факсов</i></p>
Только черно-белая печать Замените чернила.	<p>Закончился ресурс одного или нескольких цветных чернильных картриджей.</p> <p>Замените чернильные картриджи.</p> <p>Дополнительная информация ➤➤ <i>Интерактивное руководство пользователя: Замена чернильных картриджей</i></p> <p>В перечисленных ниже случаях устройство останавливает все операции печати и не возобновляет работу до установки нового чернильного картриджа.</p> <ul style="list-style-type: none"> • если устройство отключено или извлечен чернильный картридж; • если выбран параметр Медленно сохнущая бумага на устройстве или в драйвере принтера.
Устан. картридж	<p>Извлеките новый чернильный картридж, а затем медленно вставьте его до фиксации.</p> <p>Дополнительная информация ➤➤ <i>Интерактивное руководство пользователя: Замена чернильных картриджей</i></p>
Устройство недоступно Отключите устройство USB.	<p>К разъему USB подключено несовместимое устройство USB или несовместимый флэш-накопитель USB.</p> <p>Извлеките устройство из USB-хоста. Выключите и снова включите аппарат.</p>
Устройство недоступно Отключите устройство от переднего разъема, а затем выключите и включите аппарат.	<p>К USB-хосту подключено неисправное устройство.</p> <p>Извлеките устройство из USB-хоста, затем нажмите кнопку  для выключения, а затем включения аппарата.</p>

Связанная информация

- Помехи на телефонной линии или в канале VoIP >> стр. 18
 - Характеристики расходных материалов >> стр. 37
-

Устранение неисправностей для настройки беспроводной сети

Коды ошибок в отчете беспроводной сети

Если в отчете беспроводной сети указано, что подключиться не удалось, проверьте код ошибки в напечатанном отчете и следуйте соответствующим инструкциям в таблице.

Код ошибки	Проблема и рекомендуемые решения
TS-01	Беспроводное подключение не активно. ВКЛЮЧИТЕ его. Если к устройству подсоединен сетевой кабель, отсоедините его и ВКЛЮЧИТЕ беспроводную связь на устройстве.
TS-02	Не удается обнаружить беспроводную точку доступа или маршрутизатор. Выполните одно из следующих действий: <ul style="list-style-type: none">Отключите питание беспроводной точки доступа или маршрутизатора, подождите 10 секунд и включите снова.Если беспроводная точка доступа или маршрутизатор использует фильтрацию MAC-адресов, убедитесь в том, что MAC-адрес устройства Brother не блокируется фильтром.Убедитесь, что выбран правильный идентификатор SSID (имя сети) и введен правильный ключ сети.
TS-03	Возможно, указаны неправильные параметры беспроводной сети и безопасности. Проверьте параметры беспроводной сети. Если эти данные неизвестны, обратитесь к администратору сети.
TS-04	На беспроводной точке доступа/маршрутизаторе обнаружен неподдерживаемый способ аутентификации/шифрования. Способ аутентификации/шифрования, используемый беспроводной точкой доступа/маршрутизатором, не поддерживается устройством. Убедитесь, что выбран правильный идентификатор SSID (имя сети).
TS-05	Указан неправильный идентификатор SSID и ключ сети. Убедитесь, что выбран правильный идентификатор SSID (имя сети) и введен правильный ключ сети.
TS-06	Неверно указана информация о безопасности беспроводной сети. Проверьте выбранный способ аутентификации/шифрования и убедитесь, что введен правильный ключ сети.
TS-07	Устройству не удается обнаружить беспроводную точку доступа или маршрутизатор с включенной функцией WPS. Чтобы настроить параметры подключения к беспроводной сети с использованием WPS, убедитесь, что беспроводная точка доступа или маршрутизатор поддерживает WPS, затем повторите попытку.



Код ошибки	Проблема и рекомендуемые решения
TS-08	<p>Обнаружено несколько беспроводных точек доступа с включенной функцией WPS.</p> <p>Чтобы предотвратить помехи, создаваемые другими точками доступа, повторите попытку через несколько минут.</p>

Ввод текста на устройстве Brother

- Доступные символы могут различаться в зависимости от страны.
- Раскладка клавиатура может различаться в зависимости от настраиваемой функции.

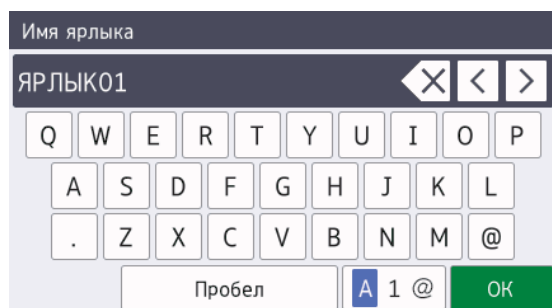
Если необходимо ввести текст на устройстве Brother, на сенсорном дисплее устройства отображается клавиатура.



- Нажимайте  для переключения между буквами, цифрами и специальными символами.
- Нажимайте  для переключения между буквами в нижнем и верхнем регистре.
- Нажимайте ◀ или ▶ для перемещения курсора влево или вправо.



Вставка пробелов

- Нажмите [Пробел] для ввода пробела. Можно также нажать ▶ для перемещения курсора.

Исправления

- Чтобы исправить ошибочно введенный символ, нажимайте ◀ или ▶ для выделения ошибочного символа.

Нажмите , а затем введите правильный символ.

- Для вставки символа нажимайте ◀ или ▶, чтобы переместить курсор в нужное место, а затем введите символ.
- Нажимайте  для каждого символа, который следует удалить, или нажмите и удерживайте , чтобы удалить все символы.

Характеристики расходных материалов

Чернила	<p>В устройстве используются отдельные картриджи с черными, желтыми, голубыми и пурпурными чернилами, установленные отдельно от узла печатающей головки.</p>
Ресурс чернильных картриджей	<p>При первой установке комплекта чернильных картриджей устройство использует небольшое количество чернил для наполнения трубок для подачи чернил, чтобы обеспечить высокое качество печати. Этот процесс выполняется только один раз. По завершении этого процесса входящие в комплект поставки картриджи будут иметь меньший ресурс по сравнению со стандартными картриджами (приблизительно 65 %). Со всеми последующими чернильными картриджами можно напечатать указанное количество страниц.</p>
Заменяемые расходные материалы	<p><Черный сверхвысокой емкости> LC3619XLBK <Желтый сверхвысокой емкости> LC3619XLY <Голубой сверхвысокой емкости> LC3619XLC <Пурпурный сверхвысокой емкости> LC3619XLM</p> <p>Черный: ресурс около 3000 страниц ¹ Желтый, голубой и пурпурный: ресурс около 1500 страниц ¹</p> <p><Черный высокой емкости> LC3617BK <Желтый высокой емкости> LC3617Y <Голубой высокой емкости> LC3617C <Пурпурный высокой емкости> LC3617M</p> <p>Черный, желтый, голубой и пурпурный: приблизительно 550 страниц ¹</p> <p>Для получения более подробной информации о расходных материалах посетите веб-сайт www.brother.com/pageyield</p>
Что такое Innobella? 	<p>Innobella™ — это линейка оригинальных расходных материалов, разработанная компанией Brother. Название "Innobella" составлено из слов "Innovation" ("инновация") и "Bella" ("прекрасная" по-итальянски) и символизирует инновационную технологию, призванную обеспечить прекрасное качество и высокую долговечность печати.</p> <p>Для обеспечения высокого качества при печати фотографий компания Brother рекомендует глянцевую фотобумагу Innobella (серия BP71). Чернила и бумага Innobella позволяют легко получать фотографии великолепного качества.</p>

¹ Приблизительный ресурс картриджей указан в соответствии со стандартом ISO/IEC 24711



При использовании ОС Windows® дважды щелкните значок **Brother Creative Center**  на рабочем столе, чтобы получить доступ к нашему **БЕСПЛАТНОМУ** веб-сайту — ресурсу, помогающему легко создавать и печатать специальные материалы для бизнеса и личных нужд, содержащие фотографии, текст и творческое оформление.

Пользователи компьютеров Macintosh могут выполнить доступ к веб-сайту Brother CreativeCenter по адресу: www.brother.com/creativecenter

Связанная информация

- Сообщения об ошибках и сообщения по обслуживанию >> стр. 26
-



brother

Посетите наш веб-сайт в Интернете
www.brother.com

Изготовлено на 100% из бумаги из вторсырья
(исключая обложку)



D00JEN001-00
RUS
Версия 0