

Panasonic®

Инструкция по эксплуатации Інструкція з експлуатації Пайдалану нұсқаулары

Погружной блендер (Для домашнего использования)
Занурюваний блендер (Для побутового використання)
Қол блендері (Тұрмыста пайдалану үшін)

Панасоник Тайвань Ко., Лтд.
Панасонік Тайвань Ко., Лтд.
Панасоник Тайвань Ко., Лтд.
Panasonic Taiwan Co., Ltd.
Web Site : <http://panasonic.net/>

© Panasonic Taiwan Co., Ltd. 2013

Отпечатано в Китае

MZ50K236
F1013S0
TQ



MX-SS1

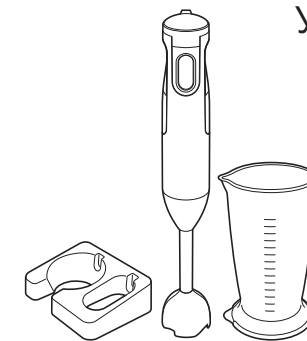

MX-GS1

Модель **MX-SS1**
MX-GS1

Русский

Українська мова

Қазақ тілі

Содержание

	Страница
Правила техники безопасности	RU3
Важная информация	RU7
Наименование деталей и правила эксплуатации	RU8
Как пользоваться	
• Использование насадки блендера	RU10
• Использование насадки измельчителя (только в MX-SS1)	RU12
• Использование насадки для взбивания (только в MX-SS1)	RU14
Чистка	RU16
Поиск и устранение неисправностей	RU18
Сменные детали	RU19
Технические характеристики	RU19
Крепление настенного кронштейна	RU19
информация	KZ20

Благодарим за выбор изделия Panasonic!

- Этот прибор предназначен исключительно для домашнего использования.
- Пожалуйста, внимательно прочитайте эту инструкцию, чтобы обеспечить правильную и безопасную эксплуатацию прибора.
- Прежде чем начинать использовать прибор, **пожалуйста, уделите особое внимание разделу «Правила техники безопасности» (стр. RU3–RU7).**
- Сохраните эту инструкцию по эксплуатации для дальнейшего использования.

Правила техники безопасности

Обязательно следуйте настоящим инструкциям.

С целью предотвращения несчастных случаев или травмирования пользователя и других лиц, а также для предупреждения порчи имущества следует обязательно придерживаться правил, изложенных ниже.

■ Следующие таблицы указывают на степень тяжести последствий неправильного обращения с прибором.

 **СТРОГОЕ ПРЕДУПРЕЖДЕНИЕ** Предупреждает о тяжелых травмах или угрозе для жизни.

 **ОСТОРОЖНО** Предупреждает о риске получения травмы или повреждения имущества.

■ Символы классифицируются и объясняются следующим образом:

 Этот символ означает запрещение.

 Этот символ указывает правило, которого следует строго придерживаться.

СТРОГОЕ ПРЕДУПРЕЖДЕНИЕ

 ● **Берегите сетевой кабель и штепсельную вилку от повреждений.**

Строго запрещается выполнять следующие действия с кабелем питания.

Видоизменять, располагать на или вблизи нагревательных приборов, сгибать, перекручивать, натягивать, прокладывать через острые поверхности, ставить сверху тяжелые предметы, связывать жгутом, а также переносить прибор за его сетевой кабель.

(Это может стать причиной поражения электрическим током или пожара в связи с коротким замыканием.)

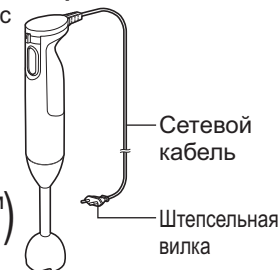

● **Запрещено использовать прибор, если его сетевой кабель или штепсельная вилка имеет повреждения, или если штепсельная вилка не плотно входит в сетевую розетку.**



(Это может стать причиной поражения электрическим током или пожара в связи с коротким замыканием.)

→ Если кабель питания прибора поврежден, во избежание опасных ситуаций его следует заменить у производителя, авторизованного сервисного агента или квалифицированного специалиста.



● **Не включайте и не выключайте штепсельную вилку мокрыми руками.** (Это может привести к поражению электротоком.)

• Прежде чем брать за штепсельную вилку прибора или включать его питание, следует насухо вытереть руки.

СТРОГОЕ ПРЕДУПРЕЖДЕНИЕ

-  ● **Удостоверьтесь, что напряжение, указанное на самом приборе, совпадает с напряжением в сети.**
(Иначе это может привести к поражению электротоком или пожару.)
 - Во избежание перегрева не следует подключать к одной розетке несколько бытовых приборов. Однако если в одну розетку подключается несколько вилок, следует проверить, что общая потребляемая мощность не превышает расчетной мощности сетевой розетки.
- **Плотно вставляйте штепсельную вилку в розетку.**
(В противном случае это может привести к поражению электротоком и пожару в связи с перегревом штепсельной вилки.)
- **Регулярно очищайте штепсельную вилку.**
(Пыль и влага, скопившиеся на штепсельной вилке могут ослабить изоляцию, что приведет к возникновению пожара.)
→ Извлеките штепсельную вилку из розетки и протрите сухой тканью.
- **Держите сетевой кабель в недоступном для детей месте. Следите, чтобы сетевой кабель не свисал с края стола или рабочей поверхности.**
(Это может привести к ожогам, травмам или поражению электротоком.)
-  ● **Не погружайте прибор в воду и не разбрызгивайте на него воду.**
(Это может стать причиной поражения электрическим током или пожара в связи с коротким замыканием.)
- **Запрещено разбирать, самостоятельно ремонтировать и видоизменять прибор.**
(Это может привести к пожару, поражению электротоком или травмам.)
→ Пожалуйста, свяжитесь с колл-центром для ремонта.
-  ● **Это изделие не предназначено для использования людьми (включая детей) с ограниченными физическими, сенсорными или умственными способностями, или лицами без соответствующих знаний и опыта; использование прибора такими людьми допускается только под наблюдением лица, отвечающего за их безопасность, и при условии предоставления с его стороны четких инструкций по работе с прибором. Следите за детьми, чтобы они не игрались с прибором.**
(Это может привести к ожогам, травмам или поражению электротоком.)

СТРОГОЕ ПРЕДУПРЕЖДЕНИЕ

-  ● **Не разрешайте детям приближаться к прибору.**
(Это может привести к ожогам и травмам.)
 - Дети не осознают опасности, которые могут возникнуть в связи с неправильным использованием электроприборов.
- **Немедленно прекратите использование прибора и извлеките его вилку из розетки в случае, если этот прибор начнет работать неправильно.**
(Это может привести к выделению дыма, пожару, поражению электротоком или ожогам.)
Примеры нарушений работы или поломок
 - Штепсельная вилка и сетевой кабель чрезмерно нагреваются.
 - Сетевой кабель поврежден, или мощность прибора значительно снизилась.
 - Корпус прибора деформировался, имеет повреждения или чрезмерно нагрелся.
 - Во время использования возникает необычный шум при вращении.
 - Появилась трещина на стакане или чаше измельчителя.
 - Возникли прочие неисправности.→ Пожалуйста, отключите прибор от сети и свяжитесь с колл-центром для проверки или ремонта.
-  ● **Не позволяйте младенцам и детям играть с упаковочным материалом.**
(Это может привести к удушью.)

ОСТОРОЖНО

-  ● **Запрещено использовать прибор для каких-либо других целей, отличающихся от описанных в данном руководстве.**
(Это может привести к ожогам и травмам.)
 - Компания Panasonic не несет никакой юридической ответственности в случае нарушения правил эксплуатации прибора или несоблюдения данных инструкций.

ОСТОРОЖНО



- **Не используйте прибор в следующих местах.**
 - На неровных поверхностях, коврах, скатертях и т.п. (Это может стать причиной пожара или травм.)
 - В местах, где на прибор могут попасть брызги воды или рядом с источниками тепла. (Это может стать причиной поражения электротоком или привести к утечке тока.)
 - Вблизи открытых емкостей с водой, например, ванн, раковин или прочих контейнеров. (Это может стать причиной поражения электротоком или привести к утечке тока.)
 - Вплотную к стене или мебели. (Это может привести к обесцвечиванию или деформации.)
- **Не вставляйте посторонние предметы в отверстия прибора.** (Это может привести к поражению электротоком.)
 - Особенно это касается металлических предметов, например, булавок и проводов
- **Не добавляйте горячие ингредиенты (более 60 °C) в стакан и чашу измельчителя.** (Это может привести к ожогам из-за переполнения или травм из-за поломки контейнеров.)
- **Не держите прибор за сетевой кабель.** (Это может привести к поражению электротоком или травме.)
- **Не оставляйте блендер включенным в течение длительного времени.** (Это может привести к ожогам.)
- **Не заменяйте любые части прибора какими-либо запасными частями, кроме оригинальных запчастей для этого прибора.** (Это может привести к пожару, поражению электротоком или травмам.)
- **Не используйте блендер, если кастрюля находится на источнике тепла.** (Это может привести к ожогам.)
- **Обязательно беритесь за штепсельную вилку, выключая прибор из сети. Ни в коем случае не тяните за сетевой кабель.** (В противном случае это может стать причиной поражения электрическим током или пожара в связи с коротким замыканием.)
- **Устанавливайте прибор на твердой, сухой, чистой, горизонтальной и термостойчивой рабочей поверхности.** (Это может привести к травме.)

ОСТОРОЖНО



- **Следите, чтобы в процессе работы никто не зацепился или не запутался в сетевом кабеле.** (В противном случае это может привести к ожогам и травмам.)
- **Всегда отключайте прибор от сети, если он оставлен без присмотра, а также перед сборкой, разборкой или очисткой. Не разрешайте детям пользоваться блендером без присмотра.** (Это может привести к пожару, поражению электротоком или травмам.)
- **Выключите прибор и отсоедините его от сети перед заменой движущейся насадки или при приближении к движущимся частям прибора.** (Это может привести к травме.)
- **Следует с особой осторожностью использовать и чистить лезвия.** (Это может привести к травме.)
- **Не приближайте пальцы или столовые приборы к лезвию во время работы прибора.** (Это может привести к травме.)

Важная информация

- Не ставьте стакан и чашу для смешивания на горячие поверхности или в микроволновую печь.
- Не роняйте прибор для предотвращения его повреждения.
- Не используйте прибор вне помещения.
- Не наматывайте сетевой кабель вокруг корпуса двигателя.
- Убедитесь, что насадки надежно прикреплены.
- Обязательно чистите прибор после каждого использования.
- Не перемещайте измельчитель, взявшись за крышку измельчителя или корпус двигателя.

Наименование деталей и правила эксплуатации

- На иллюстрациях в руководстве преимущественно показана модель MX-SS1.
- Перед использованием устройства первый раз, а также после длительного периода неиспользования, следует промыть все съемные детали. (Стр. RU16)

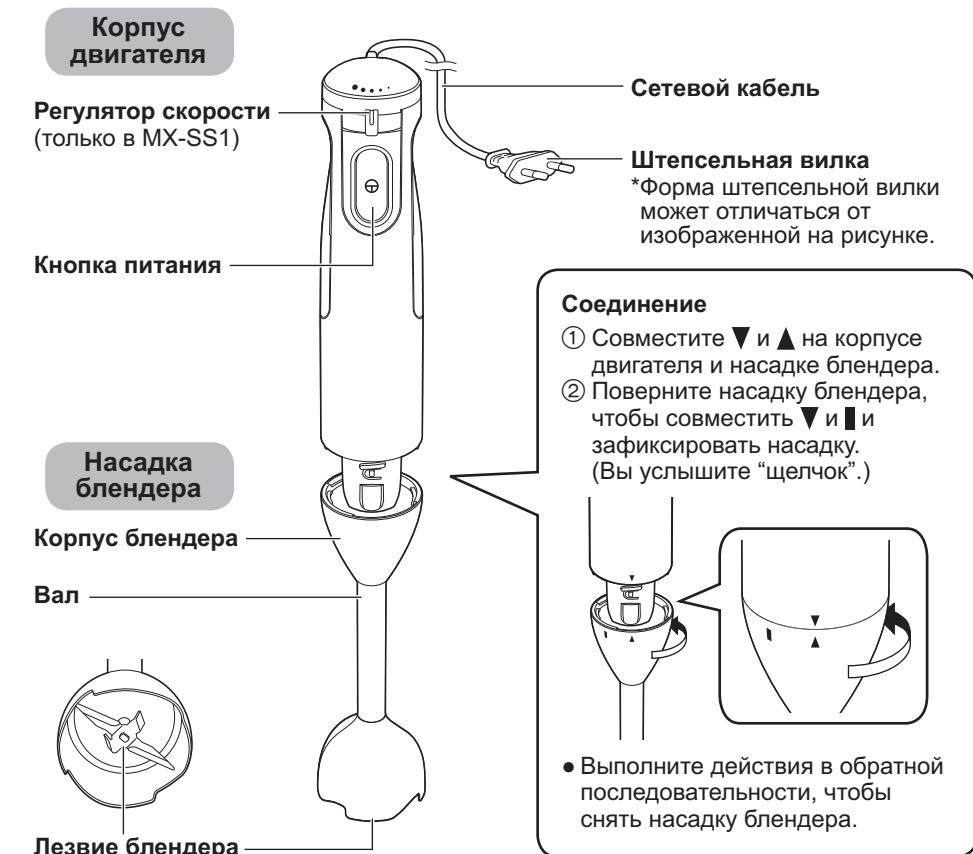

Дополнительные принадлежности



Насадка измельчителя (только в MX-SS1)

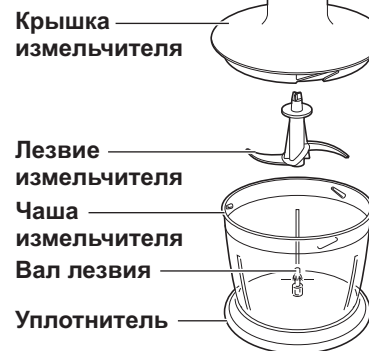

Соединение

- 1 Вставьте лезвие измельчителя в вал лезвия.
- 2 Выровняйте прорезь на внутренней стороне крышки измельчителя и верхнюю часть лезвия измельчителя. Если их сложно соединить, слегка поверните верхнюю часть лезвия измельчителя и повторно закройте крышку измельчителя.
- 3 Совместите паз крышки измельчителя и выступ чаши измельчителя, затем поверните крышку по часовой стрелке, чтобы закрыть ее. (Вы услышите “щелчок”).
- 4 Совместите ▼ и ▲ на корпусе двигателя и крышке измельчителя.
- 5 Поверните корпус двигателя, чтобы совместить ▼ и ■ и зафиксировать его. (Вы услышите “щелчок”).

Примечание

- Убедитесь в том, что крышка измельчителя установлена правильно.

Неправильно

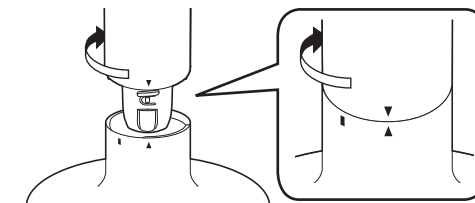
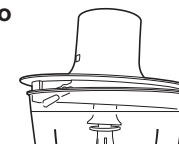

- Выполните действия в обратной последовательности, чтобы отсоединить насадку измельчителя.

Насадка для взбивания (только в MX-SS1)

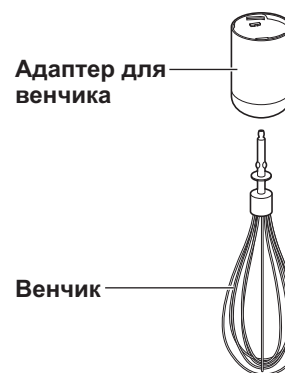

Соединение

- 1 Вставьте венчик в адаптер для венчика. (Вы услышите “щелчок”).
- 2 Совместите ▼ и ▲ на корпусе двигателя и насадке для взбивания.
- 3 Поверните насадку для взбивания, чтобы совместить ▼ и ■ и зафиксировать насадку. (Вы услышите “щелчок”).

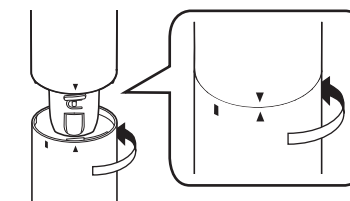

- Выполните действия в обратной последовательности, чтобы снять насадку для взбивания.

Как пользоваться

Использование насадки блендера

- Насадку блендера следует использовать для приготовления соусов, супов, фруктовых и молочных коктейлей, детских овощных блюд, майонеза и так далее.
- Вместо стакана можно использовать другой контейнер, например, глубокую чашу.

Примечание

- Не превышайте количество ингредиентов. Их уровень не должен превышать место соединения корпуса блендера с валом.
- Не вставляйте и не вынимайте прибор из чаши при нажатой кнопке питания.
- Следите за тем, чтобы не поцарапать кастрюлю или чашу ударами при использовании блендера.
- Смесь может вылиться из стакана в зависимости от ингредиентов, их количества и/или перемещений блендера. В таком случае следует уменьшить количество смеси.

Запрещенные ингредиенты

Не используйте твердые ингредиенты, поскольку они могут повредить лезвие.

- Твердые ингредиенты, такие как:
 - кофейные зерна
 - рыба
 - мясо
 - замороженные продукты
 - кубики льда
 - соевые бобы
 - куркума и т.д.
- Липкие ингредиенты
- Твердое тесто, например, тесто для хлеба.

Подготовка

- Заранее нарежьте ингредиенты соломкой или кубиками размером около 2 см.

1 Прикрепите насадку блендера к корпусу двигателя. (Стр. RU8) Затем вставьте штепсель в розетку.

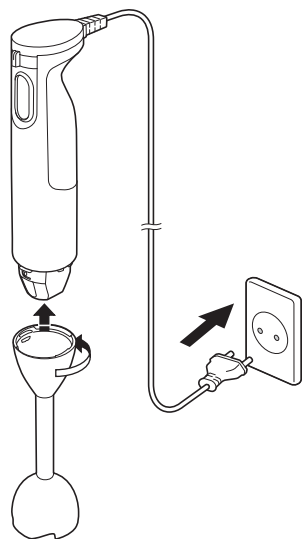

- Убедитесь, что насадка блендера надежно прикреплена.

2 Вставьте блендер в стакан и удерживайте кнопку питания, чтобы начать работу.



- Не обрабатывайте продукты блендером непрерывно более 1 минуты. Отключите прибор не менее чем на 3 минуты после двух последовательных циклов работы по 1 минуте.
- Поверните регулятор скорости, чтобы установить необходимую скорость. (только в MX-SS1)
- Слегка коснитесь блендером дна стакана и начните смешивание.
- Крепко держите стакан при использовании.

3 После завершения смешивания отпустите кнопку питания, затем извлеките устройство из смеси.

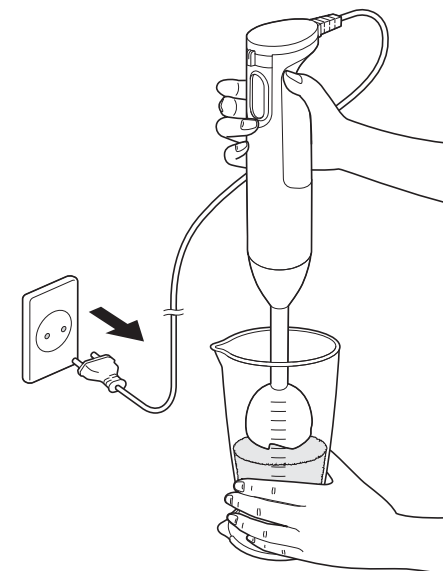

Отключите прибор от сети сразу же после использования и снимите насадку блендера.

Как пользоваться

Использование насадки измельчителя (только в MX-SS1)

■ Насадку измельчителя следует использовать для измельчения таких продуктов, как овощи, орехи, сыр, травы, печенье, хлеб и мясо.

Примечание

- Смесь может вылиться из чаши измельчителя в зависимости от ингредиентов, их количества, при чрезмерном количестве жидкости и/или чрезмерной скорости вращения. В таком случае следует уменьшить количество смеси.

Запрещенные ингредиенты

Не используйте твердые ингредиенты, поскольку они могут повредить лезвие.

- Твердые ингредиенты, такие как:
 - кофейные зерна
 - замороженные продукты
 - кубики льда
 - соевые бобы
 - куркума и т.д.
- Липкие ингредиенты
- Твердое тесто, например, тесто для хлеба.

Подготовка

- Заранее нарежьте ингредиенты соломкой или кубиками размером около 2 см.
- Очистите орехи.
- Удалите кости, сухожилия и хрящи из мяса.

1 Вставьте лезвие измельчителя в чашу и поместите туда предварительно нарезанные ингредиенты.

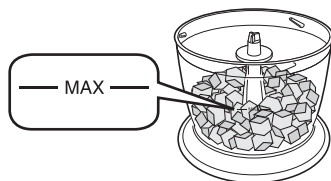

- Количество ингредиентов должно быть таким, чтобы их уровень не был выше линии MAX (максимум).

2 Закройте крышку измельчителя и прикрепите корпус двигателя к насадке измельчителя. (Стр. RU9) Затем вставьте штепсель в розетку.

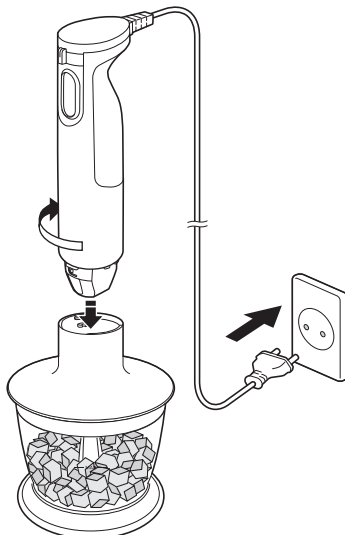

- Убедитесь в том, что крышка измельчителя и насадка измельчителя надежно соединены. В противном случае это может привести к неисправности.

3 Удерживайте кнопку питания, чтобы начать работу.



- Не обрабатывайте продукты измельчителем непрерывно более 1 минуты. Отключите прибор не менее чем на 3 минуты после двух последовательных циклов работы по 1 минуте.
- Поверните регулятор скорости, чтобы установить необходимую скорость.
- Крепко держите крышку измельчителя при использовании. (Во время работы устройства ее крепление может ослабнуть из-за вибрации.)
- Не открывайте крышку измельчителя во время работы.

4 После окончания измельчения отпустите кнопку питания, затем отсоедините корпус двигателя.

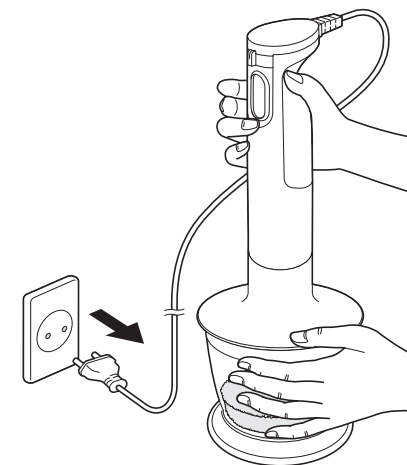

Отключите прибор от сети сразу же после использования и снимите корпус двигателя.

Примерное количество и время измельчения некоторых продуктов

Ингредиенты	Макс. количество	Время работы (прибл.)	Скорость (только в MX-SS1)
Лук	200 г	5–10 сек.	● ● ● ● ●
Морковь		10–30 сек.	● ● ● ● ●
Мясо		30 сек.	
Сыр Пармезан		20 сек.	
Орехи		30 сек.	
Сухари	80 г		

- Если ингредиентов слишком мало, лезвие измельчителя может с ними не контактировать, что приведет к ухудшению качества измельчения.

Как пользоваться

Использование насадки для взбивания (только в MX-SS1)

- Используйте насадку для взбивания сливок или белков яиц.
- Используйте более глубокую чашу во избежание расплескивания ингредиентов.

Примечание

- Следите за тем, чтобы не поцарапать кастрюлю или чашу ударами при использовании блендера.
- При взбивании яиц не кладите в чашу более 4 белков.

Запрещенные ингредиенты

- Твердое тесто, например, тесто для хлеба.

Подготовка

- Остудите сливки перед взбиванием.

- 1** Прикрепите насадку для взбивания к корпусу двигателя. (Стр. RU9) Затем вставьте штепсель в розетку.

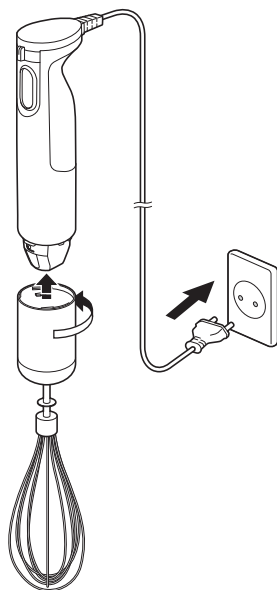

- Убедитесь, что насадка для взбивания надежно прикреплена.

- 2** Вставьте венчик в чашу и удерживайте кнопку питания, чтобы начать работу.



- Не обрабатывайте продукты венчиком непрерывно более 2 минут. Отключите прибор не менее чем на 3 минуты после двух последовательных циклов работы по 2 минуты.
- При взбивании держите венчик вертикально.
- Поверните регулятор скорости, чтобы установить необходимую скорость.
- Слегка коснитесь венчиком дна чаши и начните взбивание.
- Крепко держите чашу при использовании.
- При взбивании небольшого количества ингредиентов наклоните чашу.

- 3** После окончания взбивания отпустите кнопку питания, затем отсоедините венчик.

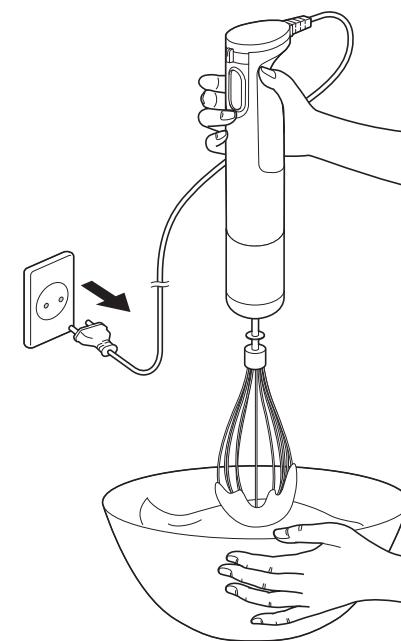

Отключите прибор от сети сразу же после использования и снимите насадку для взбивания.

Чистка

- Прибор следует чистить после каждого использования.
- Отключите прибор от сети перед очисткой.

Примечание

- Не используйте бензин, растворитель, спирт, отбеливатель, полировочный порошок, металлическую или нейлоновую щетку – они могут повредить поверхность прибора.
- Не мойте корпус двигателя, крышку измельчителя и адаптер для венчика в посудомоечной машине.
- Не используйте для очистки прибора заостренные предметы, например, зубочистки или иголки.

Корпус двигателя/ Настенный кронштейн

Протрите влажной хорошо выжатой тканью.

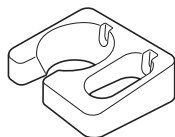

Стакан*/Основа

Помойте в мыльном растворе (нейтральным моющим средством) мягкой губкой.

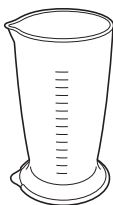

Насадка блендера*

Заполните стакан водой, вставьте в стакан блендер и включите его примерно на 5 секунд, чтобы удалить остатки. Поменяйте воду и повторите данную процедуру несколько раз. Затем помойте разбавленным средством для мытья посуды (нейтральное) и щеткой с ручкой.

Примечание

Следует с особой осторожностью использовать и чистить лезвия.

* Можно мыть в посудомоечной машине

(только в MX-SS1)

Крышка измельчителя

Помойте в мыльном растворе (нейтральным моющим средством) мягкой губкой.

Примечание

Не замачивайте в воде.

Лезвие измельчителя*

Помойте в мыльном растворе (нейтральным моющим средством) и щеткой с ручкой.

Примечание

Следует с особой осторожностью использовать и чистить лезвия.

Чаша измельчителя*/ Уплотнитель

Помойте в мыльном растворе (нейтральным моющим средством) мягкой губкой.

Адаптер для венчика

Протрите влажной хорошо выжатой тканью.

Венчик*

Помойте в мыльном растворе (нейтральным моющим средством) мягкой губкой.

* Можно мыть в посудомоечной машине

Поиск и устранение неисправностей

Проблема	Причина и действия
Прибор не включается.	<ul style="list-style-type: none"> Штепсельная вилка не вставлена в розетку. → Надежно ставьте вилку в розетку.
Ингредиенты не смешиваются.	<ul style="list-style-type: none"> Выполняя указанные ниже действия, отключите устройство из розетки. Слишком большое количество ингредиентов. → Уменьшите количество ингредиентов. Ингредиенты слишком большие. → Нарезьте их на более мелкие куски. Используются твердые ингредиенты. → Удалите твердые ингредиенты. Используется неподходящая скорость. (только в MX-SS1) → Поверните регулятор скорости, чтобы установить необходимую скорость. Лезвие может быть повреждено. → Обратитесь в сервисный центр.
Слышен необычный шум.	<ul style="list-style-type: none"> Используются твердые ингредиенты. → Удалите твердые ингредиенты. Корпус двигателя может быть ненадежно прикреплен. → Заново прикрепите корпус двигателя. (Стр. RU8, RU9) Крышка измельчителя не закрыта должным образом. (Стр. RU9) (только в MX-SS1) → Заново закройте крышку измельчителя.
Ощущается необычная вибрация.	<ul style="list-style-type: none"> Слишком большое количество ингредиентов. → Уменьшите количество ингредиентов. Ингредиенты слишком большие. → Нарезьте их на более мелкие куски. Используются твердые ингредиенты. → Удалите твердые ингредиенты.
Невозможно прикрепить насадку.	<ul style="list-style-type: none"> Насадка не прикреплена должным образом. → Прикрепите ее заново. (Стр. RU8, RU9) Если ее все-еще невозможно прикрепить, обратитесь в сервисный центр.

Сменные детали

Название детали	Номер детали
Стакан	AMD02-236
Чаша измельчителя	AMD01-236

Технические характеристики

		MX-SS1	MX-GS1
Питание		220 - 240 В ~ 50 - 60 Гц	
Потребляемая мощность		600 Вт	
Регулятор скорости		Регулятор скорости	–
Рабочие циклы	Блендер	2 последовательных цикла по 1 минуте ВКЛ, 3 минуты ВЫКЛ	
	Измельчитель	2 последовательных цикла по 1 минуте ВКЛ, 3 минуты ВЫКЛ	–
	Венчик	2 последовательных цикла по 2 минуты ВКЛ, 3 минуты ВЫКЛ	–
Размеры (Корпус двигателя + Насадка) (Ш × Г × В) (прибл.)	Блендер	6,4 × 7,0 × 39,7 см	6,4 × 7,0 × 39,7 см
	Измельчитель	14,7 × 14,7 × 36,9 см	–
	Венчик	6,0 × 6,8 × 45,7 см	–
Масса (Корпус двигателя + Насадка) (прибл.)	Блендер	1,0 кг	1,0 кг
	Измельчитель	1,2 кг	–
	Венчик	1,0 кг	–
Длина сетевого кабеля (прибл.)		1,3 м	

Крепление настенного кронштейна

■ Прикрепите кронштейн на крепкую стену должным образом. Если кронштейн будет закреплен на непрочной поверхности, например, на гипсокартоне, крепление может ослабнуть, что приведет к падению блендера или повреждению стены.

- Просверлите в стене два отверстия (глубина равна длине пластиковой трубки). (См. размеры на иллюстрации.)
- Забейте две пластиковые трубки в отверстия.
- Прикрепите настенный кронштейн к стене с помощью двух винтов.

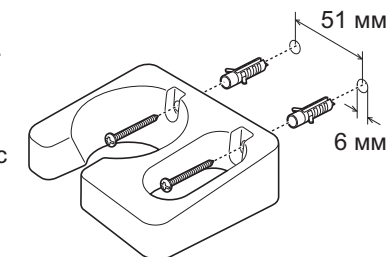

Страна изготовления:	Китай
Производитель:	Панасоник Тайвань Ко., Лтд.
Адрес производителя	579, Юан-Шан Род, Чанг-Хо Дистрикт, Нью Тайпей Сити, Тайвань

Примечание

Срок службы	7 лет
--------------------	-------

Дату изготовления Вы можете определить по номеру, расположенному на соединительной части корпуса двигателя.

Номер: XX XX XX

5-я и 6-я цифры: день (в цифровом выражении)

1-й - 01, 2-й - 02, 3-й - 03

3-я и 4-я цифры: месяц (в цифровом выражении)

01 - Январь, 02 - Февраль, ...12 - Декабрь

1-я и 2-я цифры: год

(последние две цифры года в числовом выражении)

13 - 2013, 14 - 2014, 15 - 2015

Информация об утилизации:

Если от этого изделия необходимо избавиться, обратитесь к местным органам власти или дилеру и спросите о правильном методе утилизации.

Импортёр на территории РФ: ООО «Панасоник Рус»
115191, г. Москва, ул. Большая Тульская, д. 11, 3 этаж.
Информационный центр Panasonic: 8-800-200-21-00

Шығарылған ел:	Қытай
Өндіруші:	Панасоник Тайвань Ко., Лтд.
Өндірушінің мекен-жайы:	579, Юан-Шан Род, Чунг-Хо Дистрикт, Нью Тайпей Сити, Тайвань

Ескерту

Қызмет көрсету мерзімі	7 жыл
-------------------------------	-------

Өнімнің шығарылу мерзімін мотор корпусының жалғау бөлігінде орналасқан өнім нөмірі арқылы анықтауға болады.

Өнімнің нөмірі: XX XX XX

5-ші және 6-шы сандар: күні (санда)

1-ші - 01, 2-ші - 02, 3-ші - 03

3-ші және 4-ші сандар: айы (санда)

01 - қаңтар, 02 - ақпан, ...12 - желтоқсан

1-ші және 2-ші сандар: жылы

(жылдың соңғы екі бірлігі санда)

13 - 2013, 14 - 2014, 15 - 2015

Қоқысқа тастауға байланысты ақпарат:

Егерде бұл заттан құтылайын десеңіз, сол елдегі мемлекет органдарына немесе дилерге байланысыңыз.

Информационный центр Panasonic
8-8000-809-809 - Звонок по Казахстану со стационарных телефонов бесплатный
+7 (727) 298-09-09 - Для звонков из Алматы и Центральной Азии:

Panasonic ақпараттық орталығы
8-8000-809-809 - Қазақстан бойынша стационарлы телефондар арқылы тегін
+7 (727) 298-09-09 - Алматы мен Орта Азиядан қоңырау шалу үшін

Уполномоченная организация:

Филиал ООО «Панасоник Рус», Казахстан, 050050, г. Алматы, ул. Сейфуллина 284.

Уәкілетті ұйым:

ООО «Панасоник Рус» Филиалы, Қазақстан, 050050, Алматы қ., Сейфуллин көш., 284.

McGrp.Ru



Сайт техники и электроники

Наш сайт McGrp.Ru при этом не является просто хранилищем [инструкций по эксплуатации](#), это живое сообщество людей. Они общаются на форуме, задают вопросы о способах и особенностях использования техники. На все вопросы очень быстро находят ответы от таких же посетителей сайта, экспертов или администраторов. Вопрос можно задать как на форуме, так и в специальной форме на странице, где описывается интересующая вас техника.